

PARA PROFESIONALES DEL AUTOMÓVIL



GRECAV

CASALINI



**REPUESTOS ESPECIALIZADOS PARA
COCHES SIN CARNET**

**TELEFONO Y FAX: 957 524 709
TELEFONO MÓVIL: 654 86 85 23**

**“SERVICIO DE
ASISTENCIA TÉCNICA
POR TELÉFONO, PARA
RESOLVER SUS
DUDAS PUNTUALES”**



“SERVICIO DE ASISTENCIA TÉCNICA POR TELÉFONO, PARA RESOLVER SUS DUDAS PUNTUALES”
SI NO ENCUENTRA LO QUE BUSCA, CONSULTE POR: TEL: 957 524 709 MÓVIL: 654 86 85 23. MAIL: sans-permis@live.com

ALETAS DELANTERAS ADAPTABLES	PÁGINA 50
ALETAS TRASERAS Y MALETEROS ADAPTABLES	PÁGINA 51
ALTERNADORES	PÁGINA 16
AMORTIGUADORES Y AMORTIGUADORES DE MALETERO	PÁGINA 54
BOBINAS DE CARGA / REGULADORES	PÁGINA 17
BUJIAS DE PRECALENTAMIENTO (CALENTADORES)	PÁGINA 13
CABLES DE CUENTAKILOMETROS, ACELERADOR Y CAMBIO	PÁGINA 37
CAJAS DE CAMBIO	PÁGINA 55
CAPOT ADAPTABLES	PÁGINA 52
CARROCERIAS Y REPUESTOS « LIGIER » TODO TIPO	PÁGINA 45
CARROCERIAS Y REPUESTOS « GRECAV » TODO TIPO	PÁGINA 44
CARROCERIAS Y REPUESTOS « MICROCAR » TODO TIPO	PÁGINA 47
CARROCERIAS Y REPUESTOS « CHATENET » TODO TIPO	PÁGINA 46
COJINETES	PÁGINA 22
CORREAS DISTRUCIÓN	PÁGINA 10
CORREAS VARIADOR CONTITECH	PÁGINA 6
CORREAS VARIADOR HANSEN TEXTROPE	PÁGINA 8
CORREAS VARIADOR IBC	PÁGINA 7
CORREAS VENTILADOR	PÁGINA 9
FAROS	PÁGINA 39 Y 40
FILTROS	PÁGINA 3 a 5
FLEXIBLES DE ESCAPE	PÁGINA 36
FRENOS	PÁGINA 20 Y 21
FUELLES Y ROTULAS DE DIRECCION	PÁGINA 27
INTERMITENTES DELANTEROS	PÁGINA 41
MOTOR DE ARRANQUE	PÁGINA 15
NEUMATICOS, AMORTIGUADORES Y AMORTIGUADORES DE MALETERO	PÁGINA 54
PARABRISAS, CRISTALES PORTON Y CRISTALES PUERTAS	PÁGINA 53
PARAGOLPES DELANTEROS ADAPTABLES	PÁGINA 48
PARAGOLPES TRASEROS ADAPTABLES	PÁGINA 49
PIEZAS LOMBARDINI / MOTOR FOCS 502	PÁGINA 29 a 34
PIEZAS LOMBARDINI / MOTOR LDW 442 CRS “ DCI ”	PÁGINA 35
PILOTOS TRASEROS	PÁGINA 42 Y 43
RADIADORES MANGUITOS Y TAPONES DE RADIADOR	PÁGINA 18 Y 19
RELE DE PRECALENTAMIENTO	PÁGINA 14
RETENES	PÁGINA 23
RETROVISORES	PÁGINA 38
RÓTULAS	PÁGINA 27 Y 28
SOLENOIDE DE PARO MOTOR	PÁGINA 14
SOPORTES MOTOR / SILENT BLOCS / FLECTOR	PÁGINA 24 Y 25
TERMOCONTACTO, SENSOR	PÁGINA 18 Y 32
TRANSMISIÓN Y DIRECCIÓN (PIEZAS)	PÁGINA 27
TRANSMISIONES	PÁGINA 26
VARIADORES HANSEN, IBC, ADAPTABLES Y SUS PIEZAS	PÁGINA 11 Y 12

FILTROS

“SERVICIO DE ASISTENCIA TÉCNICA POR TELÉFONO, PARA RESOLVER SUS DUDAS PUNTUALES”
SI NO ENCUENTRA LO QUE BUSCA, CONSULTE POR: TEL: 957 524 709 MÓVIL: 654 86 85 23. MAIL: sans-permis@live.com

	<p><u>Ref : DBP604302</u></p> <p>FILTRO DE AIRE LOMBARDINI / FOCS ADAPTABLE</p>	
	<p><u>Ref : DBF6715712</u></p> <p>FILTRO DE AIRE LOMBARDINI 15 LD ORIGINAL</p>	
	<p><u>Ref : DBF0505712</u></p> <p>FILTRO DE AIRE LOMBARDINI 325 LD ADAPTABLE</p>	
	<p><u>Ref : DBP10121AS</u></p> <p>FILTRO DE AIRE KUBOTA ADAPTABLE</p>	
	<p><u>Ref : DBP08111</u></p> <p>FILTRO DE AIRE KUBOTA MONOCILINDRICO ADAPTABLE</p>	
	<p><u>Ref : DBP686228</u></p> <p>GRECAV BELLIER CHATENET LIGIER X-TOO MICROCAR MC2 ADAPTABLE</p>	

“SERVICIO DE ASISTENCIA TÉCNICA POR TELÉFONO, PARA RESOLVER SUS DUDAS PUNTUALES”
SI NO ENCUENTRA LO QUE BUSCA, CONSULTE POR: TEL: 957 524 709 MÓVIL: 654 86 85 23. MAIL: sans-permis@live.com

	<p><u>Ref : DBF2933LP</u></p> <p>TAPA FILTRO DE AIRE JDM YANMAR « <u>DESMONTABLE</u> »</p>	
	<p><u>Ref : DBF33IA</u></p> <p>FILTRO DE AIRE PARA EL DESMONTABLE DE JDM YANMAR ADAPTABLE</p>	
	<p><u>Ref : DBP194101B</u></p> <p>FILTRO DE GASOIL LOMBARDINI FOCS ADAPTABLE</p>	
	<p><u>Ref : DBP365101</u></p> <p>FILTRO DE GASOIL LOMBARDINI FOCS ADAPTABLE</p>	
	<p><u>Ref : DBP2551011</u></p> <p>FILTRO DE GASOIL KUBOTA (MODELO ANTIGUO) ADAPTABLE</p>	
	<p><u>Ref : DBP99512NS</u></p> <p>FILTRO DE GASOIL KUBOTA (MODELO NUEVO) ADAPTABLE</p>	

“SERVICIO DE ASISTENCIA TÉCNICA POR TELÉFONO, PARA RESOLVER SUS DUDAS PUNTUALES”
SI NO ENCUENTRA LO QUE BUSCA, CONSULTE POR: TEL: 957 524 709 MÓVIL: 654 86 85 23. MAIL: sans-permis@live.com

	<p><u>Ref : DBF3551011</u></p> <p>FILTRO DE GASOIL YANMAR (MONOCILINDRICO) ADAPTABLE</p>	
	<p><u>Ref : DBP331A</u></p> <p>FILTRO DE GASOIL YANMAR (BICILINDRICO) ADAPTABLE</p>	
	<p><u>Ref : DBFV32TF</u></p> <p>FILTRO DE GASOIL MITSUBISHI (CASALINI) ADAPTABLE</p>	
	<p><u>Ref : DBP734105</u></p> <p>FILTRO DE ACEITE LOMBARDINI FOCS ADAPTABLE</p>	
	<p><u>Ref : DBPA431409</u></p> <p>FILTRO DE ACEITE KUBOTA ADAPTABLE</p>	
	<p><u>Ref : DBPB431409</u></p> <p>FILTRO DE ACEITE YANMAR MITSUBISHI ADAPTABLE</p>	

“SERVICIO DE ASISTENCIA TÉCNICA POR TELÉFONO, PARA RESOLVER SUS DUDAS PUNTUALES”
SI NO ENCUENTRA LO QUE BUSCA, CONSULTE POR: TEL: 957 524 709 MÓVIL: 654 86 85 23. MAIL: sans-permis@live.com

MONTAJE EN :	ANTIGUA REF. p.I.B.C.	NUEVA REF. I.B.C.	REFERENCIAS SANS PERMIS	PRECIOS
LARGO EXTERIOR : <u>1060mm</u> Furgoneta AIXAM/ MEGA/ERAD (3MB023) SPACIA/ TEILHOL	-----	B3211AA0957	<u>Ref : DBF730C</u>	
LARGO EXTERIOR : <u>915mm</u> AIXAM : NUEVO VARIADOR (3WP23)	-----	B3211AA1103	<u>Ref : DBF830C</u>	
LARGO EXTERIOR : <u>960mm</u> LIGIER/ AIXAM/ CHATENET/ERAD/ MARDEN/ BELLIER/ITALCAR	8612	B3211AA1057	<u>Ref : DBF520C</u>	
LARGO EXTERIOR : <u>900mm</u> JDM/ SAVEL/ ERAD/ MARDEN/ BELLIER/ LIGIER/ MICROCAR MC1 / CHATENET	8607	B3221AA1116	<u>Ref : DBF720C</u>	
LARGO EXTERIOR : <u>940mm</u> LIGIER/X PROO/ ERAD/ JDM/ CHATENET	12410	B3211AA1078	<u>Ref : DBF620C</u>	
LARGO EXTERIOR : <u>904mm</u> AIXAM 4 PLZAS	9100	D3211AA1096	<u>Ref : DBF030C</u>	
LARGO EXTERIOR : <u>835mm</u> JDM/ MICROCAR/ BELLIER/ CHATENET YANMAR	8400	B3211AA1181	<u>Ref : DBF920C</u>	
LARGO EXTERIOR : <u>978mm</u> AIXAM/ ERAD/ CHATENET/ TASSO/ GATEAU/ LIGIER	8617	B1211AA1022	<u>Ref : DBF120C</u>	
LARGO EXTERIOR : <u>884mm</u> JDM/ LIGIER/ MICROCAR	8620	B1211AA1116	<u>Ref : DBF320C</u>	
LARGO EXTERIOR : <u>919mm</u> MICROCAR SPID	8450	A3211AA1081	<u>Ref : DBF130C</u>	
LARGO EXTERIOR : <u>920mm</u> BAROODER/ GRECAV/ AIXAM/ LIGIER XTOO	-----	B3211AA1096	<u>Ref : DBF330C</u>	
LARGO EXTERIOR : <u>875mm</u> CASALINI BELLIER DIVANE	-----	B3211AA1141	<u>Ref : DBF820C</u>	

“SERVICIO DE ASISTENCIA TÉCNICA POR TELÉFONO, PARA RESOLVER SUS DUDAS PUNTUALES”
SI NO ENCUENTRA LO QUE BUSCA, CONSULTE POR: TEL: 957 524 709 MÓVIL: 654 86 85 23. MAIL: sans-permis@live.com

MONTAJE EN :	DIMENSIONES	REFERENCIAS SANS PERMIS	PRECIOS
MICROCAR GASOLINA	21 X 10 X 740	<u>Ref : DBFC740</u>	
JDM X5 LOMBARDINI (TEXROPE)	26 X 12 X 775	<u>Ref : DBFC775</u>	
JDM (PRIMER MONTAGE) / AIXAM/ DUPORT/ MARDEN (TEXROPE)	26 X 12 X 885	<u>Ref : DBFC885</u>	
JDM (SEGUNDO MONTAGE) / AIXAM/ MARDEN (TEXROPE)	26 X 12 X 900	<u>Ref : DBFC900</u>	
BELLIER/ LOMBARDINI / CHATENET (SLB4)	26 X 12 X 1000	<u>Ref : DBFC1000</u>	
JDM X5 LOMBARDINI (HANSEN) JDM TITANE (AÑO 2000)	30 X 12 X 830	<u>Ref : DBFC830</u>	
TEILHOL 500 SPRINT / CENTURI (TEXROPE)	30 X 12 X 960	<u>Ref : DBFC960</u>	
ERAD (VARIADOR Ø 24)	30 X 12 X 1050	<u>Ref : DBFC1050</u>	

“SERVICIO DE ASISTENCIA TÉCNICA POR TELÉFONO, PARA RESOLVER SUS DUDAS PUNTUALES”
 SI NO ENCUENTRA LO QUE BUSCA, CONSULTE POR: TEL: 957 524 709 MÓVIL: 654 86 85 23. MAIL: sans-permis@live.com

DESCRIPCIÓN Y MONTAJE EN :	REFERENCIAS SANS PERMIS	PRECIO
CORREA DE ALTERNADOR 10X825 AIXAM/ JDM/ BELLIER/ CHATENET/ MICROCAR Ext. 820mm	<u>Ref : DBP001</u>	
CORREA DE VENTILADOR 10X625 MICROCAR VIRGO LOMBARDINI FOCS Ext. 622mm	<u>Ref : DBP7430442</u>	
CORREA DE VENTILADOR 10X775 MICROCAR VIRGO Ext. 770mm	<u>Ref : DBP11001</u>	
CORREA DE VENTILADOR 10X600 LOMBARDINI FOCS Ext. 610mm	<u>Ref : DBP6030442</u>	
CORREA DE ALTERNADOR 835 mm DENSO 40 Amp. LOMBARDINI/FOCS ULTIMO MONTAJE ORIGINAL	<u>Ref : DBF3210042</u>	
CORREA DE ALTERNADOR 750 mm LOMBARDINI 523 LGW CHATENET <u>GASOLINA</u> ORIGINAL	<u>Ref : DBF6530442</u>	
CORREA DE ALTERNADOR 665 mm LIGIER « MOTOR DCI LDW 442 CRS » ORIGINAL	<u>Ref : DBF5030442</u>	
CORREA DE VENTILADOR 10X813 MOTOR YANMAR Ext. 820mm	<u>Ref : DBP01001</u>	

“SERVICIO DE ASISTENCIA TÉCNICA POR TELÉFONO, PARA RESOLVER SUS DUDAS PUNTUALES”
 SI NO ENCUENTRA LO QUE BUSCA, CONSULTE POR: TEL: 957 524 709 MÓVIL: 654 86 85 23. MAIL: sans-permis@live.com

DESCRIPCIÓN Y MONTAJE EN :	REFERENCIAS SANS PERMIS	PRECIO
CORREA DISTRIBUCION <u>109</u> DIENTES LOMBARDINI / FOCS 1er. MONTAJE PARA BOMBA DE AGUA <u>21</u> DIENTES (ORIGINAL)	<u>Ref : DBF7920442</u>	
CORREA DISTRIBUCION <u>108</u> DIENTES LOMBARDINI / FOCS 2º. MONTAJE PARA BOMBA DE AGUA <u>19</u> DIENTES (ORIGINAL)	<u>Ref : DBF3430442</u>	
CORREA DISTRIBUCION <u>124</u> DIENTES <u>LOMBARDINI</u> <u>“MOTOR LDW 442 CRS DCI”</u> (ORIGINAL)	<u>Ref : DBF1140442</u>	

“SERVICIO DE ASISTENCIA TÉCNICA POR TELÉFONO, PARA RESOLVER SUS DUDAS PUNTUALES”
SI NO ENCUENTRA LO QUE BUSCA, CONSULTE POR: TEL: 957 524 709 MÓVIL: 654 86 85 23. MAIL: sans-permis@live.com

	<p><u>Ref : DBP60816</u> COJINETE VARIADOR MOTOR 30 X 42 X 7</p>
	<p><u>Ref : DBPFNISU</u> COJINETE INFERIOR VARIADOR MOTOR</p>
	<p><u>Ref : DBPPUSSU</u> COJINETE SUPERIOR VARIADOR MOTOR</p>
	<p><u>Ref : DBF5002</u> COJINETE INFERIOR <u>NUEVO VARIADOR MOTOR</u> ORIGINAL</p>
	<p><u>Ref : DBF6002</u> COJINETE SUPERIOR <u>NUEVO VARIADOR MOTOR</u> ORIGINAL</p>
	<p><u>Ref : DBPMAROJO</u> SOPORTE MASA ROJO VARIADOR MOTOR ORIGINAL</p>
	<p><u>Ref : DBPTANEGRO</u> TACO NEGRO VARIADOR MOTOR ORIGINAL</p>
	<p><u>Ref : DBFTANEG</u> TACO NEGRO (MODELO ANTIGUO) VARIADOR MOTOR ORIGINAL</p>
	<p><u>Ref : DBPTANEG1</u> TACO NEGRO (MODELO NUEVO) VARIADOR MOTOR ORIGINAL</p>

“SERVICIO DE ASISTENCIA TÉCNICA POR TELÉFONO, PARA RESOLVER SUS DUDAS PUNTUALES”
SI NO ENCUENTRA LO QUE BUSCA, CONSULTE POR: TEL: 957 524 709 MÓVIL: 654 86 85 23. MAIL: sans-permis@live.com

	<p><u>Ref : DBIVALOM</u> VARIADOR INVERSOR ADAPTABLE ADAPTABLE MOTOR LOMBARDINI LIGIER, MICROCAR, CHATENET, GRECAV</p>	
	<p><u>Ref : DBIVAKU</u> VARIADOR INVERSOR ADAPTABLE MOTOR KUBOTA AIXAM Y NUEVO GRECAV.</p>	
	<p><u>Ref : DBF82DRAV</u> VARIADOR INVERSOR COMEX O MELLI, MOTOR PERKINS Ø 19mm. “HANSEN” (ADAPTABLE A LOMBARDINI)</p>	
	<p>VARIADOR MOTOR: LOMBARDINI – KUBOTA AIXAM, LIGIER, MICROCAR, CHATENET, GRECAV ETC. “ORIGINALES”</p>	
	<p><u>Ref : DBFTAB23D</u> TACO BLANCO VARIADOR MOTOR HANSEN “ORIGINAL”</p>	
	<p><u>Ref : DBFSOBL</u> SOPORTE BLANCO HANSEN “ORIGINAL”</p>	

CALENTADORES

BUJÍAS DE PRECALENTAMIENTO

“SERVICIO DE ASISTENCIA TÉCNICA POR TELÉFONO, PARA RESOLVER SUS DUDAS PUNTUALES”
 SI NO ENCUENTRA LO QUE BUSCA, CONSULTE POR: TEL: 957 524 709 MÓVIL: 654 86 85 23. MAIL: sans-permis@live.com



DESCRIPCIÓN	REFERENCIAS SANS PERMIS	PRECIO
<p style="text-align: center;">BUJIA DE PRECALENTAMIENTO LOMBARDINI / FOCS (ORIGINAL)</p>	<p><u>Ref : DBF7700012</u></p>	
<p style="text-align: center;">BUJIA DE PRECALENTAMIENTO MOTOR YANMAR, KUBOTA AIXAM A540, JDM, CHATENET, MICROCAR, BELLIER Ø 10mm.</p>	<p><u>Ref : DBP7804</u></p>	
<p style="text-align: center;">BUJIA DE PRECALENTAMIENTO LIGIER / CHATENET PERKINS 2 Y 3 CILINDROS (ORIGINAL)</p>	<p><u>Ref : DBFR701Y</u></p>	
<p style="text-align: center;">BUJIA DE PRECALENTAMIENTO AIXAM 400 E/S/L/SL/500.4/A 721/ A 741. MOTOR KUBOTA BICILINDRICO Ø 8mm.</p>	<p><u>Ref : DBP6804</u></p>	
<p style="text-align: center;">BUJIA DE PRECALENTAMIENTO MOTOR KUBOTA MONOCILINDRICO Ø 10mm.</p>	<p><u>Ref : DBF907Y</u></p>	

“SERVICIO DE ASISTENCIA TÉCNICA POR TELÉFONO, PARA RESOLVER SUS DUDAS PUNTUALES”
SI NO ENCUENTRA LO QUE BUSCA, CONSULTE POR: TEL: 957 524 709 MÓVIL: 654 86 85 23. MAIL: sans-permis@live.com

	<p><u>Ref : DBF19504</u> RELE DE PRECALENTAMIENTO 7 CLAVIJAS LOMBARDINI FOCS</p>	
	<p><u>Ref : DBF10PMET</u> RELE DE PRECALENTAMIENTO 6 CLAVIJAS AIXAM KUBOTA (DESPUES DE 1997)</p>	
	<p><u>Ref : DBU101</u> TEMPORIZADOR PRECALENTAMIENTO LIGIER AMBRA Y NOVA</p>	
	<p><u>Ref : DBMO101H</u> SOLENOIDE DE PARO MOTOR YANMAR</p>	
	<p><u>Ref : DBZ101H</u> SOLENOIDE DE PARO MOTOR KUBOTA</p>	

“SERVICIO DE ASISTENCIA TÉCNICA POR TELÉFONO, PARA RESOLVER SUS DUDAS PUNTUALES”
SI NO ENCUENTRA LO QUE BUSCA, CONSULTE POR: TEL: 957 524 709 MÓVIL: 654 86 85 23. MAIL: sans-permis@live.com

	<p><u>Ref : DBL90</u> MOTOR DE ARRANQUE Ø 29.5mm./ VOLANTE MOTOR 90 DIENTES LOMBARDINI FOCS « ORIGINAL »</p>	
	<p><u>Ref : DBL77</u> MOTOR DE ARRANQUE Ø 34.5mm./ VOLANTE MOTOR 73 DIENTES LOMBARDINI FOCS « ORIGINAL »</p>	
	<p><u>Ref : DBF10MED</u> MOTOR DE ARRANQUE TODOS AIXAM KUBOTA BICILINDRICO ADAPTABLE</p>	
	<p><u>Ref : DBF20MED</u> MOTOR DE ARRANQUE YANMAR BICILINDRICO JDM/ BELLIER/ CHATENET/ MICROCAR MC2 ADAPTABLE</p>	
	<p><u>Ref : DBCLOM</u> ESCOBILLAS MOTOR DE ARRANQUE MOTOR LOMBARDINI</p>	
	<p><u>Ref : DBPYAN</u> ESCOBILLAS MOTOR DE ARRANQUE MOTOR YANMAR</p>	

ALTERNADORES

“SERVICIO DE ASISTENCIA TÉCNICA POR TELÉFONO, PARA RESOLVER SUS DUDAS PUNTUALES”
SI NO ENCUENTRA LO QUE BUSCA, CONSULTE POR: TEL: 957 524 709 MÓVIL: 654 86 85 23. MAIL: sans-permis@live.com







	<p><u>Ref : DBF10TLA</u> ALTERNADOR MOTOR KUBOTA Z402 Y Z482 TODOS MODELOS AIXAM DESDE 1997 <u>ADAPTABLE</u></p>	
	<p><u>Ref : DBLALT</u> ALTERNADOR DENSO 40 AMPERIOS LOMBARDINI FOCS <u>ORIGINAL</u></p>	

BOBINAS DE CARGA, REGULADORES

“SERVICIO DE ASISTENCIA TÉCNICA POR TELÉFONO, PARA RESOLVER SUS DUDAS PUNTUALES”
SI NO ENCUENTRA LO QUE BUSCA, CONSULTE POR: TEL: 957 524 709 MÓVIL: 654 86 85 23. MAIL: sans-permis@live.com

	<p style="text-align: center;"><u>Ref : DBW0805658</u> BOBINA DE CARGA 30 AMPERIOS LOMBARDINI FOCS <u>ORIGINAL</u></p>	
	<p style="text-align: center;"><u>Ref : DBW4905658</u> BOBINA DE CARGA 40 AMPERIOS LOMBARDINI FOCS <u>ORIGINAL</u></p>	
	<p style="text-align: center;"><u>Ref : DBPC5653P</u> REGULADOR 5 CLAVIJAS 30 AMPERIOS LOMBARDINI FOCS Y 15LD MONO CILINDRICO</p>	
	<p style="text-align: center;"><u>Ref : DBF8222637</u> REGULADOR 6 CLAVIJAS LOMBARDINI 6LD 325 MONO CILINDRICO <u>ORIGINAL</u></p>	
	<p style="text-align: center;"><u>Ref : DBB232637</u> REGULADOR 40 AMPERIOS LOMBARDINI FOCS</p>	

“SERVICIO DE ASISTENCIA TÉCNICA POR TELÉFONO, PARA RESOLVER SUS DUDAS PUNTUALES”
SI NO ENCUENTRA LO QUE BUSCA, CONSULTE POR: TEL: 957 524 709 MÓVIL: 654 86 85 23. MAIL: sans-permis@live.com

 <p style="font-size: small; color: red;">FOTO NO CONTRACTUAL</p>	<p><u>Ref : DBP011ML</u> RADIADOR MICROCAR/ CHATENET/ BELLIER/ JDM/ ERAD LOMBARDINI FOCS ADAPTABLE</p>	
 <p style="font-size: small; color: red;">FOTO NO CONTRACTUAL</p>	<p><u>Ref : DBP021ML</u> RADIADOR AIXAM 400E,S,L,SL, EVOLUTION, 500.4, A741, A751. MOTOR KUBOTA ADAPTABLE</p>	
 <p style="font-size: small; color: red;">FOTO NO CONTRACTUAL</p>	<p><u>Ref : DBP031ML</u> RADIADOR AIXAM 400I, A540 MOTOR KUBOTA ADAPTABLE</p>	
 <p style="font-size: small; color: red;">FOTO NO CONTRACTUAL</p>	<p><u>Ref : DBF041ML</u> RADIADOR JDM X5, ORANE, TITANE 1.2.3., ALBIZIA MOTOR YANMAR ADAPTABLE</p>	
 <p style="font-size: small; color: red;">FOTO NO CONTRACTUAL</p>	<p><u>Ref : DBP051ML</u> RADIADOR LIGIER 162 ADAPTABLE</p>	
 <p style="font-size: small; color: red;">FOTO NO CONTRACTUAL</p>	<p><u>Ref : DBP061ML</u> RADIADOR LIGIER AMBRA (RADIADOR EN EL LADO) MOTOR FOCS ADAPTABLE</p>	
	<p><u>Ref : DBPC1463</u> SENSOR TEMP. AGUA TERMOCONTACTO MOTOR KUBOTA</p>	

“SERVICIO DE ASISTENCIA TÉCNICA POR TELÉFONO, PARA RESOLVER SUS DUDAS PUNTUALES”
 SI NO ENCUENTRA LO QUE BUSCA, CONSULTE POR: TEL: 957 524 709 MÓVIL: 654 86 85 23. MAIL: sans-permis@live.com

	<p><u>Ref : DBF071ML</u> RADIADOR ALUMINIO LIGIER AMBRA (DELANTE) NOVA/ XTOO (PRIMER MONTAGE) ADAPTABLE</p>	
	<p><u>Ref : DBF002ML</u> RADIADOR FURGONETA BELLIER MICROCAR SHERPA MOTOR YANMAR ADAPTABLE</p>	
	<p><u>Ref : DBF091ML</u> RADIADOR BELLIER (BERLINA) MOTOR FOCS ADAPTABLE</p>	
	<p><u>Ref : DBP102ML</u> RADIADOR CHATENET BAROODER / MEDIA MOTOR LOMBARDINI FOCS ADAPTABLE</p>	
	<p><u>Ref : DBF202ML</u> RADIADOR ALUMINIO CHATENET BAROODER MOTOR YANMAR BI CILINDRICO ADAPTABLE</p>	
	<p><u>Ref : DBL924811</u> RADIADOR ALUMINIO LIGIER XTOO MAX , XTOO MAX R Y DCI. CON VENTILADOR ORIGINAL</p>	
	<p><u>Ref : DBA69</u> MANGUITO DE AGUA AIXAM KUBOTA (DEBAJO DE LA BOMBA DE AGUA) ORIGINAL</p>	
<p><u>Ref : DBF4110009</u></p>	<p>TAPON RADIADOR PARA : DBP011ML / DBF041ML / DBF091ML</p>	
<p><u>Ref : DBF002B</u></p>	<p>TAPON RADIADOR PARA : DBP021ML / DBP031ML / DBP061ML</p>	

“SERVICIO DE ASISTENCIA TÉCNICA POR TELÉFONO, PARA RESOLVER SUS DUDAS PUNTUALES”
SI NO ENCUENTRA LO QUE BUSCA, CONSULTE POR: TEL: 957 524 709 MÓVIL: 654 86 85 23. MAIL: sans-permis@live.com

	<p>Ref : DBF1401 PASTILLAS DE FRENOS TRASERA “JUEGO DE 4” <u>MICROCAR MC2</u></p>	
	<p>Ref : DBF0401 PASTILLAS DE FRENOS TRASERA “JUEGO DE 4” <u>CASALINI / PIAGGIO M500</u></p>	
	<p>Ref : DBP8301 PASTILLAS DE FRENOS DEL. (4) <u>AIXAM. BELLIER. JDM. CHATENET. LIGIER.</u> <u>GRECAV. MICROCAR</u> <u>ALTURA 30mm.</u> “JUEGO DE 4”</p>	
	<p>Ref : DBF9301 PASTILLAS DE FRENOS TRASERA “JUEGO DE 4” <u>LIGIER NOVA LIGIER X-TOO</u></p>	
	<p>Ref : DBP9201 4 ZAPATAS <u>AIXAM. BELLIER. CHATENET. JDM.</u> <u>LIGIER. GRECAV. MICROCAR</u> <u>Ø TAMBOR 160mm. ANCHO 40mm.</u></p>	
	<p>Ref : DBF0301 4 ZAPATAS <u>MICROCAR, VIRGO Y LYRA</u> <u>Ø TAMBOR 180mm. ANCHO 32mm.</u></p>	
	<p>Ref : DBF4707IL LIMITADOR DE PRESION <u>AIXAM. BELLIER. CHATENET. JDM.</u> <u>LIGIER. MICROCAR</u> ADAPTABLE</p>	

FRENOS







“SERVICIO DE ASISTENCIA TÉCNICA POR TELÉFONO, PARA RESOLVER SUS DUDAS PUNTUALES”

¿ SI NO ENCUENTRA LO QUE BUSCA, CONSULTE POR: TEL: 957 524 709 MÓVIL: 654 86 85 23. MAIL: sans-permis@live.com





	<p><u>Ref : DBP2190</u> CILINDRO DE FRENO / BOMBIN AIXAM. BELLIER. CHATENET. JDM. LIGIER. GRECAV. MICROCAR Ø 22mm. ADAPTABLE</p>	
	<p><u>Ref : DBF200040</u> CILINDRO DE FRENO / BOMBIN AIXAM. BELLIER. CHATENET. JDM. LIGIER. GRECAV. MICROCAR Ø 19mm. ADAPTABLE</p>	
	<p><u>Ref : DBF600040</u> CILINDRO DE FRENO / BOMBIN AIXAM. BELLIER. CHATENET. JDM. LIGIER. GRECAV. MICROCAR Ø 15.8mm. ADAPTABLE</p>	
	<p><u>Ref : DBP9990</u> INTERRUPTOR DE STOP <u>ADAPTABLE EN LA BOMBA DE FRENO</u> <u>TODOS MODELOS</u> ADAPTABLE</p>	
	<p><u>Ref : DBF2305</u> BOTE LIQUIDO DE FRENO ADAPTABLE</p>	
	<p><u>Ref : DBF33050</u> TAPON INDICADOR DE NIVEL DEL BOTE DE LIQUIDO DE FRENO ADAPTABLE</p>	
	<p><u>Ref : DBP11190</u> BOMBA DE FRENO Ø 19mm. AIXAM. BELLIER. CHATENET. JDM. LIGIER. GRECAV. MICROCAR ADAPTABLE</p>	
	<p><u>Ref : DBL050681</u> BOMBA DE FRENO LIGIER LIGIER XTOO, XTOO MAX Y DCI. COMPLETA CON BOTE, TAPON SENSOR... ORIGINAL</p>	
	<p><u>Ref : DBM125</u> DISCO DE FRENO MICROCAR VIRGO... ORIGINAL</p>	

“SERVICIO DE ASISTENCIA TÉCNICA POR TELÉFONO, PARA RESOLVER SUS DUDAS PUNTUALES”

SI NO ENCUENTRA LO QUE BUSCA, CONSULTE POR: TEL: 957 524 709 MÓVIL: 654 86 85 23. MAIL: sans-permis@live.com

	<p><u>Ref : DBP8063</u> COJINETE TREN DELANTERO AIXAM, GRECAV, CHATENET 30 X 60 X 37</p>	
	<p><u>Ref : DBF9355</u> COJINETE TREN DELANTERO 25 X 52 X 37 ADAPTABLE EN ERAD Y SAVEL</p>	
	<p><u>Ref : DBF3026</u> COJINETE CAJA DE CAMBIO 17 X 40 X 12</p>	
	<p><u>Ref : DBP4036</u> COJINETE CAJA DE CAMBIO 20 X 52 X 15</p>	
	<p><u>Ref : DBF4006</u> COJINETE CAJA DE CAMBIO 20 X 42 X 12</p>	
	<p><u>Ref : DBP4026</u> COJINETE CAJA DE CAMBIO 20 X 47 X 15</p>	
	<p><u>Ref : DBP5026</u> COJINETE CAJA DE CAMBIO 25 X 52 X 15</p>	
	<p><u>Ref : DBF3036</u> COJINETE CAJA DE CAMBIO 17 X 47 X 14</p>	
	<p><u>Ref : DBP5006</u> COJINETE CAJA DE CAMBIO 25 X 47 X 12</p>	
	<p><u>Ref : DBP6006</u> COJINETE CAJA DE CAMBIO 30 X 55 X 13</p>	

“SERVICIO DE ASISTENCIA TÉCNICA POR TELÉFONO, PARA RESOLVER SUS DUDAS PUNTUALES”
SI NO ENCUENTRA LO QUE BUSCA, CONSULTE POR: TEL: 957 524 709 MÓVIL: 654 86 85 23. MAIL: sans-permis@live.com

	<p><u>Ref : DBF70402AB</u> RETEN CAJA CAMBIO 20 X 40 X 7</p>	
	<p><u>Ref : DBF70452AB</u> RETEN CAJA CAMBIO 25 X 40 X 7</p>	
	<p><u>Ref : DBF77402AB</u> RETEN CAJA CAMBIO 20 X 47X 7</p>	
	<p><u>Ref : DBF77452AB</u> RETEN CAJA CAMBIO 25 X 47 X 7</p>	

“SERVICIO DE ASISTENCIA TÉCNICA POR TELÉFONO, PARA RESOLVER SUS DUDAS PUNTUALES”
SI NO ENCUENTRA LO QUE BUSCA, CONSULTE POR: TEL: 957 524 709 MÓVIL: 654 86 85 23. MAIL: sans-permis@live.com



	<p style="text-align: center;"><u>Ref : DBFAHCIS</u> SOPORTE MOTOR CHATENET MEDIA Y BAROODER ADAPTABLE</p>	
	<p style="text-align: center;"><u>Ref : DBP610</u> SOPORTE MOTOR LIGIER 162. AMBRA. X-TOO. NOVA CHATENET JDM YANMAR ADAPTABLE</p>	
	<p style="text-align: center;"><u>Ref : DBF9135IS</u> SOPORTE MOTOR LIGIER MOTOR ROBIN ADAPTABLE</p>	
	<p style="text-align: center;"><u>Ref : DBF1PUSIS</u> SOPORTE MOTOR AIXAM Ø ROSCA CENTRAL 10mm. ADAPTABLE</p>	
	<p style="text-align: center;"><u>Ref : DBP4PUSIS</u> SOPORTE MOTOR MICROCAR LYRA VIRGO MC1 Ø ROSCA CENTRAL 8mm ADAPTABLE</p>	
	<p style="text-align: center;"><u>Ref : DBP05MIS</u> SOPORTE MOTOR GRECAV EKE ADAPTABLE</p>	
	<p style="text-align: center;"><u>Ref : DBF400941</u> SOPORTE MOTOR YANMAR SUZUKI STELLA JDM X5 ORANE TITANE ADAPTABLE</p>	
	<p style="text-align: center;"><u>Ref : DBP2PUSIS</u> SOPORTE MOTOR AIXAM 400I. A540. A550. A500I ADAPTABLE</p>	

“SERVICIO DE ASISTENCIA TÉCNICA POR TELÉFONO, PARA RESOLVER SUS DUDAS PUNTUALES”
 SI NO ENCUENTRA LO QUE BUSCA, CONSULTE POR: TEL: 957 524 709 MÓVIL: 654 86 85 23. MAIL: sans-permis@live.com

	<p style="text-align: center;"><u>Ref : DBF3PUSIS</u> SOPORTE CAJA DE CAMBIO AIXAM 400I. A540. A550. A500I ADAPTABLE</p>	
	<p style="text-align: center;"><u>Ref : DBP3202IS</u> SILENT BLOC ESCAPE Ø ROSCA 6mm. ADAPTABLE</p>	
	<p style="text-align: center;"><u>Ref : DBF26CEIS</u> SILENT BLOC ESCAPE LIGIER. MICROCAR. AIXAM ADAPTABLE</p>	
	<p style="text-align: center;"><u>Ref : DBFA103IS</u> SILENT BLOC CAJA DE CAMBIO LIGIER Ø ROSCA 6mm. ADAPTABLE</p>	
	<p style="text-align: center;"><u>Ref : DBF1102IS</u> SILENT BLOC DIRECCION Y PALANCA CAMBIO LIGIER Ø INT. 8mm EXT.27mm. L 22mm. ADAPTABLE</p>	
	<p style="text-align: center;"><u>Ref : DBF2302IS</u> SILENT BLOC BRAZO INF. LIGIER Ø INT. 12mm EXT.28mm. LARGO 38mm. ADAPTABLE</p>	
	<p style="text-align: center;"><u>Ref : DBF5236IS</u> FLECTOR DE TRANSMISION LIGIER. MICROCAR. BELLIER ADAPTABLE</p>	
	<p style="text-align: center;"><u>Ref : DBF6191IS</u> FLECTOR DE DIRECCION AIXAM (TODO MODELOS) BELLIER ADAPTABLE</p>	

TRANSMISIONES

“SERVICIO DE ASISTENCIA TÉCNICA POR TELÉFONO, PARA RESOLVER SUS DUDAS PUNTUALES”
SI NO ENCUENTRA LO QUE BUSCA, CONSULTE POR: TEL: 957 524 709 MÓVIL: 654 86 85 23. MAIL: sans-permis@live.com

	Ref : DBF41OHRT TRANSMISION ADAPTABLE VER EL LARGO A CONTINUACION	
	Ref : DBP9604: AIXAM Ref : DBP19604: GRECAV, MICROCAR, CHATENET, LIGIER. ADAPTABLE	
	Ref : DBP29604: JUNTA HOMOCINETICA LADO CAMBIO	

MARCAS	MODELO	TRANSMISION DERECHA O IZQUIERDA	LARGO
CHATENET	CJF 214. MEDIA . STELLA	DERECHA E IZQUIERDA	585 mm.
ERAD	SPACIA	DERECHA E IZQUIERDA	565 mm.
JDM	TITANE 1. 2. 3	DERECHA	600 mm.
JDM	TITANE 1. 2. 3	IZQUIERDA	550 mm.
JDM	ALBIZIA. ABACA	DERECHA	650 mm.
JDM	ALBIZIA. ABACA	IZQUIERDA	585 mm.
LIGIER	OPTIMA. PRIMA	DERECHA	480 mm.
LIGIER	OPTIMA. PRIMA	IZQUIERDA	480 mm.
LIGIER	162. AMBRA (RADIADOR AL LADO)	DERECHA	540 mm.
LIGIER	162. AMBRA (RADIADOR AL LADO)	IZQUIERDA	630 mm.
LIGIER	NOVA. AMBRA (RADIADOR DELANTE)	DERECHA E IZQUIERDA	590 mm.
MICROCAR	LYRA	DERECHA	585 mm.
MICROCAR	LYRA	IZQUIERDA	480 mm.
MICROCAR	VIRGO 1. 2. 3	DERECHA E IZQUIERDA	540 mm.

PARA OTROS MODELOS O LARGO, CONSULTAR.

“SERVICIO DE ASISTENCIA TÉCNICA POR TELÉFONO, PARA RESOLVER SUS DUDAS PUNTUALES”
 SI NO ENCUENTRA LO QUE BUSCA, CONSULTE POR: TEL: 957 524 709 MÓVIL: 654 86 85 23. MAIL: sans-permis@live.com

	<p><u>Ref : DBP0501</u> FUELLE DE TRANSMISIÓN LADO RUEDA Y CAJA CAMBIO ADAPTABLE</p>	
	<p><u>Ref : DBP3911</u> FUELLE DIRECCIÓN ADAPTABLE</p>	
	<p><u>Ref : DBP8616B</u> BIELETA DIRECCIÓN LIGIER, AIXAM 500.4 ADAPTABLE</p>	
	<p><u>Ref : DBP21090</u> BIELETA DIRECCIÓN AIXAM A540 ADAPTABLE</p>	
	<p><u>Ref : DBP3800</u> RÓTULA DE DIRECCIÓN LIGIER 162. AMBRA. NOVA (MODELO ANTIGUO) ADAPTABLE</p>	
	<p><u>Ref : DBF001A</u> RÓTULA DE DIRECCIÓN LIGIER NOVA (MODELO NUEVO) X-TOO. Ø ROSCA 12mm. ADAPTABLE</p>	
	<p><u>Ref : DBP323OR</u> RÓTULA DE DIRECCIÓN CÓNICA AIXAM. CHATENET. JDM. BELLIER ADAPTABLE</p>	
	<p><u>Ref : DBP2DTOR</u> RÓTULA DE DIRECCIÓN NO CÓNICA AIXAM. MICROCAR ADAPTABLE</p>	

“SERVICIO DE ASISTENCIA TÉCNICA POR TELÉFONO, PARA RESOLVER SUS DUDAS PUNTALES”
SI NO ENCUENTRA LO QUE BUSCA, CONSULTE POR: TEL: 957 524 709 MÓVIL: 654 86 85 23. MAIL: sans-permis@live.com

	<p><u>Ref : DBP1DO</u> RÓTULA INFERIOR MICROCAR, LYRA VIRGO MC1 ADAPTABLE</p>	
	<p><u>Ref : DBP80AO</u> RÓTULA INFERIOR AIXAM, 325I. 400I. A540. 400IT. ADAPTABLE</p>	
	<p><u>Ref : DBP80KO</u> RÓTULA INFERIOR AIXAM, 400. 400 EVO. 500.4 500.5 A721. A741. ADAPTABLE</p>	
	<p><u>Ref : DBP80CO</u> RÓTULA INFERIOR CHATENET (MENOS STELLA. MEDIA. BAROODER) ADAPTABLE</p>	
	<p><u>Ref : DBF520603</u> RÓTULA INFERIOR LIGIER 162. AMBRA. NOVA. X-TOO ADAPTABLE</p>	
	<p><u>Ref : DBF900423</u> RÓTULA INFERIOR CHATENET, STELLA. MEDIA. BAROODER. LIGIER JS6. JS12. JS14. OPTIMA. BELLIER ADAPTABLE</p>	
	<p><u>Ref : DBF463OR</u> RÓTULA INFERIOR JDM X5. FURIO. ORANE. TITANE. ERAD ADAPTABLE</p>	
	<p><u>Ref : DBF41DOR</u> RÓTULA INFERIOR BELLIER DIVANE, OPALE. ERAD SPACIA ADAPTABLE</p>	
	<p><u>Ref : DBF2DOS</u> FUELLE DE RÓTULA CON SUS DOS ANILLOS DE ACERO ADAPTABLE</p>	
	<p><u>Ref : DBP801K</u> RÓTULA INFERIOR GRECAV TODO MODELO ADAPTABLE</p>	

“SERVICIO DE ASISTENCIA TÉCNICA POR TELÉFONO, PARA RESOLVER SUS DUDAS PUNTUALES”
 SI NO ENCUENTRA LO QUE BUSCA, CONSULTE POR: TEL: 957 524 709 MÓVIL: 654 86 85 23. MAIL: sans-permis@live.com

	<p><u>Ref : DBW6705062</u> TAPA FILTRO DE AIRE ORIGINAL</p>	
	<p><u>Ref : DBW0500244</u> JUNTA ADMISIÓN. ORIGINAL</p>	
	<p><u>Ref : DBW0700244</u> JUNTA COLECTOR ESCAPE ORIGINAL</p>	
	<p><u>Ref : DBW6700244</u> JUNTA ESCAPE) ORIGINAL</p>	
	<p><u>Ref : DBW3610423</u> TUERCA DE ESCAPE ORIGINAL</p>	
	<p><u>Ref : DBW3433121</u> RETEN BANCADA DELANTERA 32 X 50 X 6 ORIGINAL</p>	
	<p><u>Ref : DBW1211054</u> JUNTA BANCADA TRASERA ORIGINAL</p>	
	<p><u>Ref : DBW7433121</u> RETEN BANCADA TRASERA 70 X 88 X 8 ORIGINAL</p>	
	<p><u>Ref : DBW0805856</u> BOMBA DE GASOIL ORIGINAL</p>	
	<p><u>Ref : DBW7800021</u> ANILLO TÓRICO BOMBA DE GASOIL ORIGINAL</p>	

“SERVICIO DE ASISTENCIA TÉCNICA POR TELÉFONO, PARA RESOLVER SUS DUDAS PUNTUALES”
 SI NO ENCUENTRA LO QUE BUSCA, CONSULTE POR: TEL: 957 524 709 MÓVIL: 654 86 85 23. MAIL: sans-permis@live.com

	<p><u>Ref : DBF280962</u> CONJUNTO BOMBA ELECTRICA (PARA SUPRIMIR BOMBA G.O. MANUAL Y ELECTROVALVULA) ORIGINAL</p>	
	<p><u>Ref : DBF1115856</u> BOMBA GASOIL ELECTRICA. ORIGINAL</p>	
	<p><u>Ref : DBW9117853</u> ELECTROVALVULA CORTE GASOIL (MODELO ANTIGUO) Ø 14mm. ORIGINAL</p>	
	<p><u>Ref : DBW7517853</u> ELECTROVALVULA CORTE GASOIL (MODELO NUEVO) Ø 10mm. ORIGINAL</p>	
	<p><u>Ref : DBW3120021</u> ANILLO TÓRICO INYECTORA BOMBA ORIGINAL</p>	
	<p><u>Ref : DBW7009895</u> JUNTA CORTA FUEGO INYECTOR ORIGINAL</p>	
	<p><u>Ref : DBW2800764</u> JUNTA COBRE INYECTOR ORIGINAL</p>	
	<p><u>Ref : DBW7820021</u> ANILLO TÓRICO TUERCA DE INYECTOR ORIGINAL</p>	
	<p><u>Ref : DBW6820021</u> ANILLO TÓRICO CABEZA INYECTOR NUEVO MODELO Ø 9.25mm. ORIGINAL</p>	
	<p><u>Ref : DBW7800021</u> ANILLO TÓRICO CABEZA INYECTOR Ø 8mm. ORIGINAL</p>	

“SERVICIO DE ASISTENCIA TÉCNICA POR TELÉFONO, PARA RESOLVER SUS DUDAS PUNTUALES”
 SI NO ENCUENTRA LO QUE BUSCA, CONSULTE POR: TEL: 957 524 709 MÓVIL: 654 86 85 23. MAIL: sans-permis@live.com





	<p style="text-align: center;"><u>Ref : DBW4100574</u> JUNTA TUBOS DE ALIMENTACIÓN G.O. ORIGINAL</p>	
	<p style="text-align: center;"><u>Ref : DBW3921356</u> TOBERA (ANTES DE 1994) ORIGINAL</p>	
	<p style="text-align: center;"><u>Ref : DBW6341356</u> TOBERA (DESPUES DE 1994, DESPUES DEL N° 3507300...) ORIGINAL</p>	
	<p style="text-align: center;"><u>Ref : DBW8344856</u> BOMBA DE AGUA 19 DIENTES. ORIGINAL</p>	
	<p style="text-align: center;"><u>Ref : DBW3800854</u> JUNTA BOMBA DE AGUA ORIGINAL</p>	
	<p style="text-align: center;"><u>Ref : DBW4701054</u> JUNTA ACOUPLE BOMBA DE AGUA ORIGINAL</p>	
	<p style="text-align: center;"><u>Ref : DBW4428179</u> ASPA VENTILADOR SOPLADORA ORIGINAL</p>	
	<p style="text-align: center;"><u>Ref : DBW5328179</u> ASPA VENTILADOR ASPIRADORA ORIGINAL</p>	
	<p style="text-align: center;"><u>Ref : DBW1900021</u> ANILLO TÓRICO DE TERMOSTATO ORIGINAL</p>	
	<p style="text-align: center;"><u>Ref : DBW7505919</u> TERMOSTATO ORIGINAL</p>	

“SERVICIO DE ASISTENCIA TÉCNICA POR TELÉFONO, PARA RESOLVER SUS DUDAS PUNTUALES”
 SI NO ENCUENTRA LO QUE BUSCA, CONSULTE POR: TEL: 957 524 709 MÓVIL: 654 86 85 23. MAIL: sans-permis@live.com

	<p><u>Ref : DBW8026984</u> CARTER COMPLETO DE TERMOSTATO (CON TERMOSTATO Y TERMOCONTACTO) ORIGINAL</p>	
	<p><u>Ref : DBW8015919</u> TERMOCONTACTO Y SONDA DE TEMPORIZADOR PRECALENTAMIENTO ORIGINAL (NUEVO MODELO)</p>	
	<p><u>Ref : DBW4905919</u> SONDA TEMPORIZADOR DE PRECALENTAMIENTO ORIGINAL</p>	
	<p><u>Ref : DBW7705919</u> TERMOCONTACTO Ø 16mm. ORIGINAL</p>	
	<p><u>Ref : DBW0305919</u> TERMOCONTACTO ANTIGUO MODELO Ø 14mm. ORIGINAL</p>	
	<p><u>Ref : DBW4300021</u> ANILLO TÓRICO (VARILLA NIVEL DE ACEITE MOTOR) Ø 5mm. ORIGINAL</p>	
	<p><u>Ref : DBW7300021</u> ANILLO TÓRICO (VARILLA NIVEL DE ACEITE MOTOR) Ø 9mm. ORIGINAL</p>	
	<p><u>Ref : DBW0505476</u> MANOCONTACTO PRESIÓN DE ACEITE ORIGINAL</p>	
	<p><u>Ref : DBW0311344</u> JUNTA CARTER DE ACEITE ORIGINAL</p>	
	<p><u>Ref : DBW9000114</u> TENSOR CORREA DISTRIBUCIÓN ORIGINAL</p>	

	<p><u>Ref : DBW4200409</u> TAPON CARTER DE ACEITE ORIGINAL</p>	
	<p><u>Ref : DBW8800764</u> JUNTA TAPON CARTER DE ACEITE ORIGINAL</p>	
	<p><u>Ref : DBW9205276</u> CAMARA DE PRECOMBUSTION ORIGINAL</p>	
	<p><u>Ref : DBW5500044</u> JUNTA TAPA BALANCINES ORIGINAL</p>	
	<p><u>Ref : DBW1950374</u> JUNTA DE CULATA (SIN MUESCAS) LA HAY DE 1 MUESCA: DBL2950374 ORIGINAL</p>	
	<p><u>Ref : DBW9110289</u> TORNILLO DE CULATA ORIGINAL</p>	
	<p><u>Ref : DBW1602309</u> TAPON LLENADO DE ACEITE MOTOR. ORIGINAL</p>	
	<p><u>Ref : DBW3902309</u> TAPON LLENADO DE ACEITE MOTOR (CON ROSCA) ORIGINAL</p>	
	<p><u>Ref : DBW2800021</u> JUNTA TAPON DE ACEITE ORIGINAL</p>	
	<p><u>Ref : DBW6710854</u> JUNTA CARTER DE BOMBA DE ACEITE ORIGINAL</p>	

“SERVICIO DE ASISTENCIA TÉCNICA POR TELÉFONO, PARA RESOLVER SUS DUDAS PUNTUALES”
 SI NO ENCUENTRA LO QUE BUSCA, CONSULTE POR: TEL: 957 524 709 MÓVIL: 654 86 85 23. MAIL: sans-permis@live.com

	<p style="text-align: center;"><u>Ref : DBW5105354</u> RETEN DE VALVULA ORIGINAL</p>	
	<p style="text-align: center;"><u>Ref : DBW4300869</u> RESPIRADERO ORIGINAL</p>	
	<p style="text-align: center;"><u>Ref : DBW5619959</u> TUBO DE RESPIRADERO ORIGINAL</p>	
	<p style="text-align: center;"><u>Ref : DBW6015028</u> CONJUNTO DE JUNTAS MOTOR PARTE ALTA (SIN JUNTA DE CULATA) ORIGINAL</p>	
	<p style="text-align: center;"><u>Ref : DBW7015028</u> CONJUNTO DE JUNTAS MOTOR PARTE BAJA ORIGINAL</p>	

"SERVICIO DE ASISTENCIA TÉCNICA POR TELÉFONO, PARA RESOLVER SUS DUDAS PUNTUALES"
 SI NO ENCUENTRA LO QUE BUSCA, CONSULTE POR: TEL: 957 524 709 MÓVIL: 654 86 85 23. MAIL: sans-permis@live.com

	<p><u>Ref : DBW5400114</u> TENSOR CORREA DE DISTRIBUCIÓN ORIGINAL</p>	
	<p><u>Ref : DBW5030442</u> CORREA DE ALTERNADOR LARGO 665mm. ORIGINAL</p>	
	<p><u>Ref : DBW1154856</u> BOMBA DE AGUA 24 DIENTES ORIGINAL</p>	
	<p><u>Ref : DBW3319808</u> SONDA TEMPERATURA DEL AGUA ORIGINAL</p>	
	<p><u>Ref : DBW9010044</u> JUNTA DE TAPA BALANCINES ORIGINAL</p>	
	<p><u>Ref : DBW0153121</u> RETEN DE CULATA 25 X 40 X 7 ORIGINAL</p>	
	<p><u>Ref : DBW1153121</u> RETEN LADO DISTRIBUCIÓN. 31 X 52 X 7 ORIGINAL</p>	
	<p><u>Ref : DBW9053121</u> RETEN LADO CORONA 81 X 88 X 7 ORIGINAL</p>	

“SERVICIO DE ASISTENCIA TÉCNICA POR TELÉFONO, PARA RESOLVER SUS DUDAS PUNTALES”
SI NO ENCUENTRA LO QUE BUSCA, CONSULTE POR: TEL: 957 524 709 MÓVIL: 654 86 85 23. MAIL: sans-permis@live.com

	<p><u>Ref : DBP1XEL</u> LIGIER NOVA Ø 26mm. LARGO 230mm.</p>	
	<p><u>Ref : DBF2XEL</u> LIGIER AMBRA Ø 26mm. LARGO 250mm.</p>	
	<p><u>Ref : DBP3XEL</u> AIXAM (DESPUES DE 1997) Ø 26mm. LARGO 190mm.</p>	
	<p><u>Ref : DBF6XEL</u> FURGONETA MEGA Ø 26mm. LARGO 280mm.</p>	
	<p><u>Ref : DBP5XEL</u> MICROCAR LYRA.VIRGO. MC1.MC2 Ø 32mm. LARGO 360mm.</p>	
	<p><u>Ref : DBF4XEL</u> MICROCAR LYRA. VIRGO Ø 32mm. LARGO 300mm. <u>CALIDAD PREMIUM</u></p>	
	<p><u>Ref : DBF7XEL</u> LIGIER NOVA Ø 26mm. LARGO 230mm <u>CALIDAD PREMIUM</u></p>	
	<p><u>Ref : DBF9XEL</u> AIXAM (DESPUES DE 1997) Ø 26mm. LARGO 250mm <u>CALIDAD PREMIUM</u></p>	
	<p><u>Ref : DBLIMX</u> LIGIER X-TOO MAX Ø 32mm. LARGO 305mm. <u>ORIGINAL</u></p>	
	<p><u>Ref : DBGRT</u> GRECAV (todos) Ø ext. 32mm. int.38mm. LARGO 500mm. <u>ORIGINAL</u></p>	

“SERVICIO DE ASISTENCIA TÉCNICA POR TELÉFONO, PARA RESOLVER SUS DUDAS PUNTUALES”
SI NO ENCUENTRA LO QUE BUSCA, CONSULTE POR: TEL: 957 524 709 MÓVIL: 654 86 85 23. MAIL: sans-permis@live.com

	<p><u>Ref : DBF1103CC</u> CUENTAKILOMETROS LIGIER OPTIMA TODO TIPOS LARGO: 1130mm.</p>	
	<p><u>Ref : DBP3103CC</u> CUENTAKILOMETROS LIGIER 162 Y AMBRA TODO TIPOS LARGO: 1450mm</p>	
	<p><u>Ref : DBPCCC0</u> CUENTAKILOMETROS GRECAV TODOS</p>	
	<p><u>Ref : DBPCCC1</u> CUENTAKILOMETROS MICROCAR LYRA BELLIER, CHATENET</p>	
	<p><u>Ref : DBMCCC2</u> CUENTAKILOMETROS MICROCAR VIRGO <u>ORIGINAL</u></p>	
	<p><u>Ref : DBL212231</u> REENVIO CABLE CKM. SALIDA CAJA CAMBIO LIGIER <u>ORIGINAL</u></p>	
	<p><u>Ref : DBL063398</u> CAPTADOR ELECTRONICO DE C.KM. LIGIER <u>ORIGINAL</u></p>	
	<p><u>Ref : DBG1290</u> CAPTADOR ELECTRONICO DE C.KM. AIXAM, MICROCAR, GRECAV... <u>ORIGINAL</u></p>	
	<p><u>Ref : DBPB1290</u> ACELERADOR AIXAM</p>	

CABLES INVERSOR (CAMBIO) DBP ADAPTABLES PARA:
LIGIER, AIXAM A540, MICROCAR LYRA Y MC1, CHATENET MEDIA, BELLIER.
A PARTIR DE 36.40€. CONSULTAR .

CABLES PARA INVERSOR (CAMBIO) ORIGINALES PARA:
LIGIER, AIXAM, MICROCAR, GRECAV, CHATENET.
CONSULTAR PARA MODELO Y PRECIO.



“SERVICIO DE ASISTENCIA TÉCNICA POR TELÉFONO, PARA RESOLVER SUS DUDAS PUNTUALES”
SI NO ENCUENTRA LO QUE BUSCA, CONSULTE POR: TEL: 957 524 709 MÓVIL: 654 86 85 23. MAIL: sans-permis@live.com

	<p>Ref : DBP23521 RETROVISOR DERECHO Ref : DBP23522 RETROVISOR IZQUIERDO (CONDUCTOR) AIXAM 500.4 A741. JDM TITANE.</p>	
	<p>Ref : DBP01421 RETROVISOR DERECHO Ref : DBP01422 RETROVISOR IZQUIERDO (CONDUCTOR) AIXAM. JDM. MICROCAR. LIGIER.</p>	
	<p>Ref : DBF00053 RETROVISOR DERECHO Ref : DBF00063 RETROVISOR IZQUIERDO (CONDUCTOR) MICROCAR MC1. MC2.</p>	
	<p>Ref : DBF00221 RETROVISOR DERECHO Ref : DBF00222 RETROVISOR IZQUIERDO (CONDUCTOR) AIXAM. JDM. MICROCAR</p>	
	<p>Ref : DBP03522 RETROVISOR IZQUIERDO (CONDUCTOR) JDM. CHATENET MEDIA. BAROODER</p>	
	<p>Ref : DBF01311 RETROVISOR DERECHO Ref : DBF01312 RETROVISOR IZQUIERDO (CONDUCTOR) CHATENET SLB2. LIGIER OPTIMA.</p>	

“SERVICIO DE ASISTENCIA TÉCNICA POR TELÉFONO, PARA RESOLVER SUS DUDAS PUNTUALES”
 SI NO ENCUENTRA LO QUE BUSCA, CONSULTE POR: TEL: 957 524 709 MÓVIL: 654 86 85 23. MAIL: sans-permis@live.com





	<p><u>Ref : DBP021003</u> FARO DERECHO <u>Ref : DBP121003</u> FARO IZQUIERDO</p> <p style="text-align: center;">AIXAM. 400I. A540.</p>	
	<p><u>Ref : DBF3A1</u> FARO DERECHO FARO IZQUIERDO)</p> <p style="text-align: center;">AIXAM. 400 E. S. L. SL.</p>	
	<p><u>Ref : DBP113EPL</u> FARO DERECHO <u>Ref : DBP213EPL</u> FARO IZQUIERDO</p> <p style="text-align: center;">MICROCAR VIRGO 1 Y 2 CHATENET MEDIA.</p>	
	<p><u>Ref : DBP9382</u> FARO DERECHO <u>Ref : DBP0482</u> FARO IZQUIERDO</p> <p style="text-align: center;">CHATENET BAROODER</p>	
	<p><u>Ref : DBP171BPL</u> FARO DERECHO <u>Ref : DBP271BPL</u> FARO IZQUIERDO</p> <p style="text-align: center;">MICROCAR LYRA</p>	
	<p><u>Ref : DBP155BPL</u> FARO DERECHO <u>Ref : DBP255BPL</u> FARO IZQUIERDO</p> <p style="text-align: center;">CHATENET STELLA</p>	
	<p><u>Ref : DBP225003</u> FARO DERECHO <u>Ref : DBP325003</u> FARO IZQUIERDO</p> <p style="text-align: center;">MICROCAR VIRGO 3. JDM ALBIZIA. ABACA LIGIER X-TOO</p>	
	<p><u>Ref : DBF632003</u> FARO DERECHO <u>Ref : DBF732003</u> FARO IZQUIERDO</p> <p style="text-align: center;">JDM ORANE</p>	

FAROS

“SERVICIO DE ASISTENCIA TÉCNICA POR TELÉFONO, PARA RESOLVER SUS DUDAS PUNTUALES”
 SI NO ENCUENTRA LO QUE BUSCA, CONSULTE POR: TEL: 957 524 709 MÓVIL: 654 86 85 23. MAIL: sans-permis@live.com

	<p><u>Ref : DBP242003</u> FARO DERECHO <u>Ref : DBP342003</u> FARO IZQUIERDO JDM TITANE 1. 2 . 3</p>	
	<p><u>Ref : DBF119BPL</u> FARO DERECHO <u>Ref : DBF219BPL</u> FARO IZQUIERDO LIGIER AMBRA Y NOVA</p>	
	<p><u>Ref : DBP189BPL</u> FARO DERECHO <u>Ref : DBP289BPL</u> FARO IZQUIERDO LIGIER 162</p>	
	<p><u>Ref : DBF091012</u> FARO DERECHO <u>Ref : DBF191012</u> FARO IZQUIERDO FARO CRISTAL LISO CHATENET BAROODER SERIE 20 AÑOS. X-TOO SPORT. SPEEDINO</p>	
	<p><u>Ref : DBL319BPL</u> FARO DERECHO <u>Ref : DBL419BPL</u> FARO IZQUIERDO LIGIER X-TOO R</p>	



“SERVICIO DE ASISTENCIA TÉCNICA POR TELÉFONO, PARA RESOLVER SUS DUDAS PUNTUALES”
 SI NO ENCUENTRA LO QUE BUSCA, CONSULTE POR: TEL: 957 524 709 MÓVIL: 654 86 85 23. MAIL: sans-permis@live.com

	<p>Ref : DBP192CLL INTERMITENTE DELANTERO DERECHO Ref : DBP219BPL INTERMITENTE DELANTERO IZQUIERDO LIGIER 162</p>	
	<p>Ref : DBP1233002 INTERMITENTE DELANTERO DERECHO Ref : DBP333002 INTERMITENTE DELANTERO IZQUIERDO MICROCAR LYRA</p>	
	<p>Ref : DBP431002 INTERMITENTE DELANTERO DERECHO Ref : DBP531002 INTERMITENTE DELANTERO IZQUIERDO MICROCAR LYRA</p>	
	<p>Ref : DBF892032 INTERMITENTE DELANTERO DERECHO Ref : DBF992032 INTERMITENTE DELANTERO IZQUIERDO JDM ORANE</p>	
	<p>Ref : DBF832002 INTERMITENTE DELANTERO DERECHO Ref : DBF932002 INTERMITENTE DELANTERO IZQUIERDO JDM TITANE 1. 2. 3</p>	

“SERVICIO DE ASISTENCIA TÉCNICA POR TELÉFONO, PARA RESOLVER SUS DUDAS PUNTUALES”
 SI NO ENCUENTRA LO QUE BUSCA, CONSULTE POR: TEL: 957 524 709 MÓVIL: 654 86 85 23. MAIL: sans-permis@live.com

	<p>Ref : DBF222052 PILOTO TRASERO DERECHO Ref : DBF322052 PILOTO TRASERO IZQUIERDO JDM X5. ORANE. MICROCAR SPID. AIXAM 400I. A 540. CHATENET</p>	
	<p>Ref : DBF26001 PILOTO TRASERO DERECHO Ref : DBF36001 PILOTO TRASERO IZQUIERDO LIGIER 162. AMBRA.</p>	
	<p>Ref : DBP481012 PILOTO TRASERO DERECHO Ref : DBP581012 PILOTO TRASERO IZQUIERDO MICROCAR LYRA. AIXAM 400. E. S. L.</p>	
	<p>Ref : DBP281012 PILOTO TRASERO DERECHO Ref : DBP381012 PILOTO TRASERO IZQUIERDO MICROCAR VIRGO</p>	
	<p>Ref : DBP681012 PILOTO TRASERO DERECHO Ref : DBP781012 PILOTO TRASERO IZQUIERDO CHATENET MEDIA. BAROODER.</p>	
	<p>Ref : DBF881012 PILOTO TRASERO DERECHO Ref : DBF981012 PILOTO TRASERO IZQUIERDO JDM ABACA</p>	

“SERVICIO DE ASISTENCIA TÉCNICA POR TELÉFONO, PARA RESOLVER SUS DUDAS PUNTUALES”
 SI NO ENCUENTRA LO QUE BUSCA, CONSULTE POR: TEL: 957 524 709 MÓVIL: 654 86 85 23. MAIL: sans-permis@live.com

	<p><u>Ref : DBC291012</u> PILOTO TRASERO DERECHO <u>Ref : DBC391012</u> PILOTO TRASERO IZQUIERDO LIGIER X-TOO 2. JDM ALBIZIA</p>	
	<p><u>Ref : DBC491012</u> PILOTO TRASERO DERECHO <u>Ref : DBC591012</u> PILOTO TRASERO IZQUIERDO LIGIER X-TOO 2. JDM ALBIZIA <u>“TIPO CRISTAL”</u></p>	
	<p><u>Ref : DBL61110</u> PILOTO TRASERO DERECHO <u>Ref : DBL61109</u> PILOTO TRASERO IZQUIERDO X-TOO MAX, X-TOO R, X-TOO S, DCI. <u>“ORIGINAL”</u></p>	

“SERVICIO DE ASISTENCIA TÉCNICA POR TELÉFONO, PARA RESOLVER SUS DUDAS PUNTUALES”
SI NO ENCUENTRA LO QUE BUSCA, CONSULTE POR: TEL: 957 524 709 MÓVIL: 654 86 85 23. MAIL: sans-permis@live.com

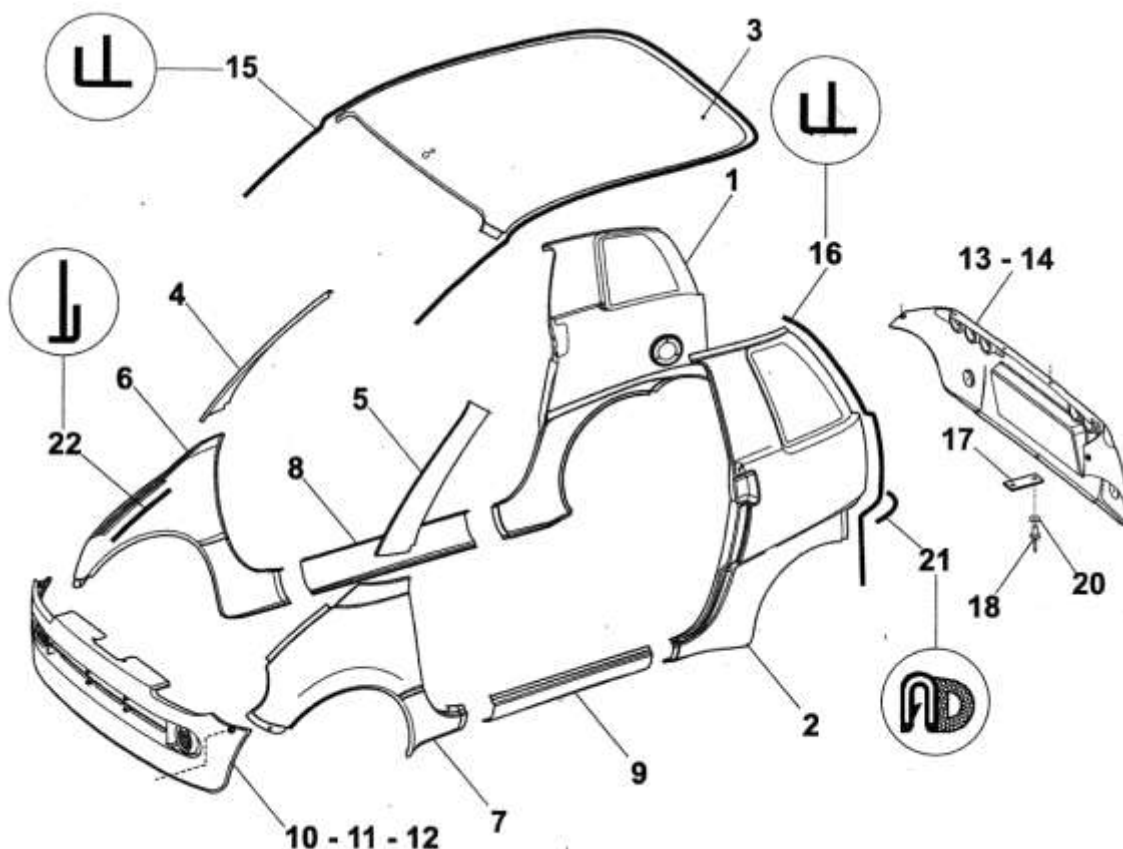

PIEZAS ORIGINALES O ADAPTABLES.		CONSULTAR	PRECIOS
1	ALETA TRASERA DERECHA	DBGREC1	
2	ALETA TRASERA IZQUIERDA	DBGREC2	
3	TECHO	DBGREC3	
4	LATERAL DERECHO DEL PARABRISAS	DBGREC4	
5	LATERAL IZQUIERDO DEL PARABRISAS	DBGREC5	
6	ALETA DELANTERA DERECHA	DBGREC6	
7	ALETA DELANTERA IZQUIERDA	DBGREC7	
8	BAJO LATERAL DERECHO	DBGREC8	
9	BAJO LATERAL IZQUIERDO	DBGREC9	
10	PARAGOLPES DELANTERO	DBGREC10	VERSION E
11	PARAGOLPES DELANTERO	DBGREC11	VERSION L
12	PARAGOLPES DELANTERO EN A.B..S. LISO	DBGREC12	SW. VAN. L.....
13	PARAGOLPES TRASERO	DBGREC13	VERSION E. L.
14	PARAGOLPES TRASERO EN A.B.S. LISO	DBGREC14	L. XL. XLEL.....
15	JUNTA DE TECHO	DBGREC15	
16	JUNTA DE ALETA TRASERA	DBGREC16	
17	PLETINA DE REFUERZO	DBGREC17	
21	JUNTA	DBGREC21	
22	JUNTA ALETA DELANTERA LADO MOTOR	DBGREC22	

DISTRIBUIMOS TODOS LOS RECAMBIOS PARA GRECAV “100 %”

“SERVICIO DE ASISTENCIA TÉCNICA POR TELÉFONO, PARA RESOLVER SUS DUDAS PUNTUALES”
SI NO ENCUENTRA LO QUE BUSCA, CONSULTE POR: TEL: 957 524 709 MÓVIL: 654 86 85 23. MAIL: sans-permis@live.com

DISTRIBUIMOS TODOS LOS RECAMBIOS PARA LIGIER “100 %”

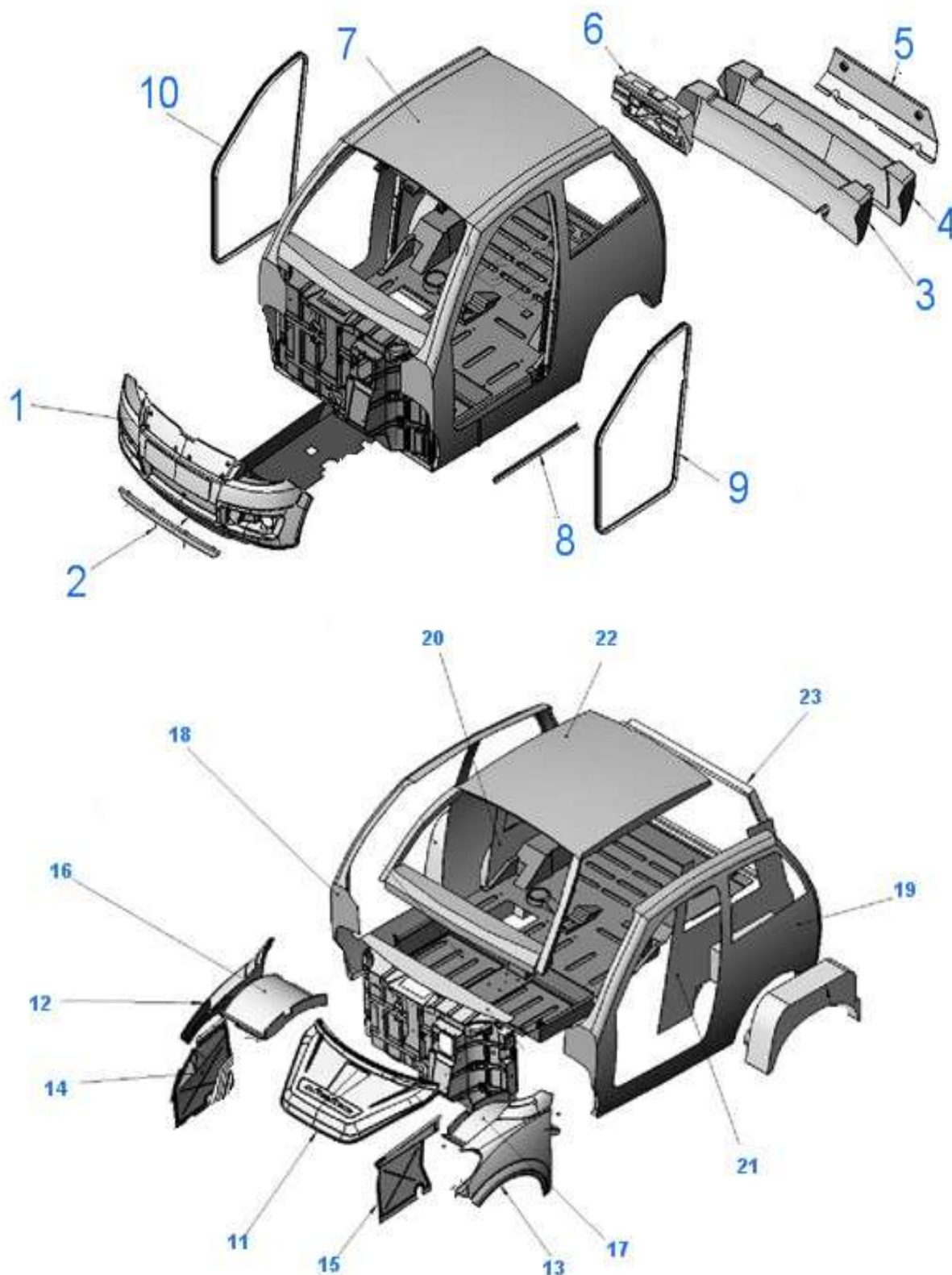

PIEZAS DE CARROCERIAS ORIGINALES O ADAPTABLES. VARIOS MODELOS DE LIGIER.

“SERVICIO DE ASISTENCIA TÉCNICA POR TELÉFONO, PARA RESOLVER SUS DUDAS PUNTUALES”
 SI NO ENCUENTRA LO QUE BUSCA, CONSULTE POR: TEL: 957 524 709 MÓVIL: 654 86 85 23. MAIL: sans-permis@live.com

DISTRIBUIMOS TODOS LOS RECAMBIOS PARA CHATENET “100 %”

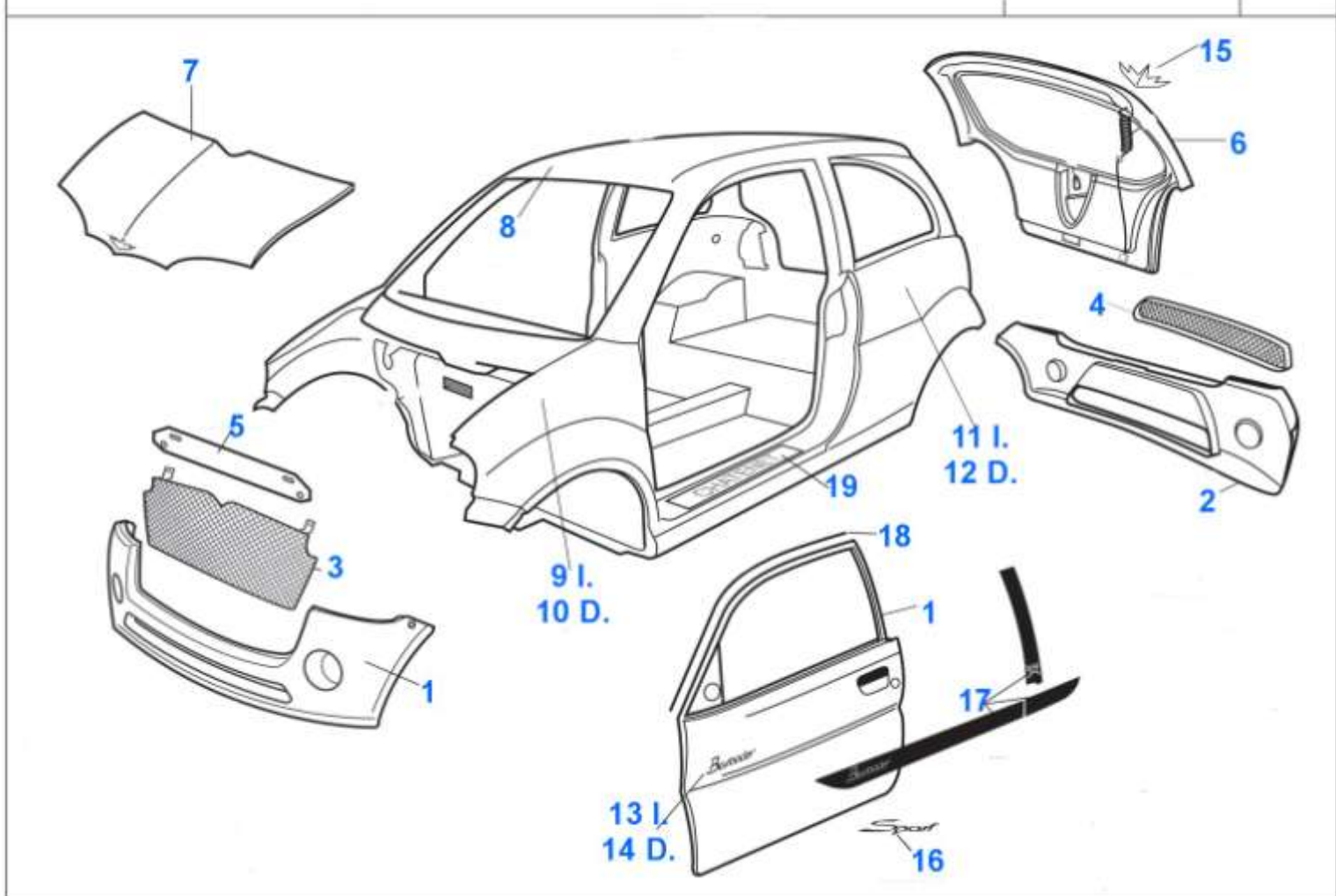

PIEZAS DE CARROCERIAS ORIGINALES O ADAPTABLES. VARIOS MODELOS DE CHATENET.

“SERVICIO DE ASISTENCIA TÉCNICA POR TELÉFONO, PARA RESOLVER SUS DUDAS PUNTUALES”
SI NO ENCUENTRA LO QUE BUSCA, CONSULTE POR: TEL: 957 524 709 MÓVIL: 654 86 85 23. MAIL: sans-permis@live.com

DISTRIBUIMOS TODOS LOS RECAMBIOS PARA MICROCAR “100 %”

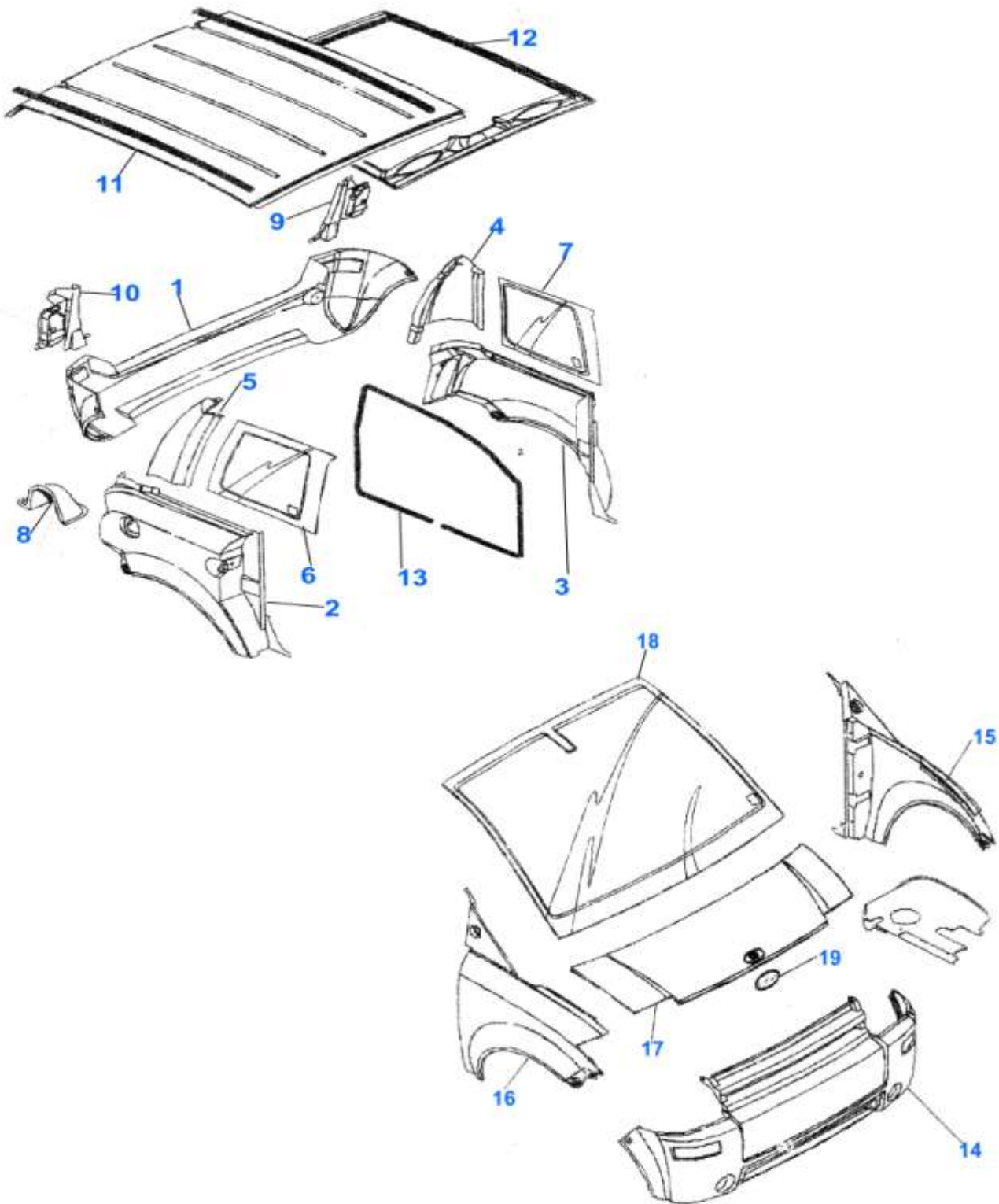

PIEZAS DE CARROCERIA ORIGINALES O ADAPTABLES. VARIOS MODELOS DE MICROCAR.

ALETAS DELANTERAS ADAPTABLES (EN FIBRA)

“SERVICIO DE ASISTENCIA TÉCNICA POR TELÉFONO, PARA RESOLVER SUS DUDAS PUNTUALES”
 SI NO ENCUENTRA LO QUE BUSCA, CONSULTE POR: TEL: 957 524 709 MÓVIL: 654 86 85 23. MAIL: sans-permis@live.com

SANS PERMIS	MODELOS	PRECIOS
Ref : DBPC9732	LIGIER X-TOO. IZQUIERDA	
Ref : DBPC8732	LIGIER X-TOO. DERECHA	
Ref : DBPC0832	LIGIER NOVA. IZQUIERDA	
Ref : DBPC1832	LIGIER NOVA. DERECHA	
Ref : DBPC4252	BELLIER. DERECHA	
Ref : DBPC14252	BELLIER .IZQUIERDA	
Ref : DBPC5932	MICROCAR MC1. DERECHA	
Ref : DBPC15932	MICROCAR MC1. IZQUIERDA	
Ref : DBPC6932	MICROCAR VIRGO 3. IZQUIERDA	
Ref : DBPC7932	MICROCAR VIRGO 3. DERECHA	
Ref : DBPC8932	MICROCAR VIRGO 1. 2. IZQUIERDA	
Ref : DBPC9932	MICROCAR VIRGO 1. 2. .DERECHA	
Ref : DBPC0042	MICROCAR LYRA. DERECHA	
Ref : DBPC1042	MICROCAR LYRA. IZQUIERDA	
Ref : DBPPC2152	AIXAM 500.4.. DERECHA	
Ref : DBPC3152	AIXAM 500.4. IZQUIERDA	
Ref : DBPC24152	AIXAM A721. A741. .IZQUIERDA	
Ref : DBPC34152	AIXAM A721. A741. DERECHA	
Ref : DBPC8152	AIXAM 400 EVOLUTION. DERECHA	
Ref : DBPC9152	AIXAM 400 EVOLUTION. IZQUIERDA	
Ref : DBPC7252	AIXAM A540. DERECHA	
Ref : DBPC8252	AIXAM A540. IZQUIERDA	
Ref : DBPC23352	AIXAM 300. 400. IZQUIERDA	
Ref : DBPC13352	AIXAM 300. 400. DERECHA	
Ref : DBPC2252	CHATENET STELLA. DERECHA	
Ref : DBPC3252	CHATENET STELLA. IZQUIERDA	
Ref : DBPC13252	CHATENET BAROODER. DERECHA	
Ref : DBPC23252	CHATENET BAROODER. IZQUIERDA	
Ref : DBPC19252	JDM ABACA.IZQUIERDA	
Ref : DBPC9252	JDM ABACA. DERECHA	
Ref : DBPC1352	JDM ORANE .IZQUIERDA	
CONTORNO DE FARO PARA ALETA DELANTERA DE AIXAM 300 / 400		
Ref : DBPC7780	CONTORNO IZQUIERDO	
Ref : DBPC17780	CONTORNO DERECHO	

CAPOT ADAPTABLE (EN FIBRA)

“SERVICIO DE ASISTENCIA TÉCNICA POR TELÉFONO, PARA RESOLVER SUS DUDAS PUNTUALES”
 SI NO ENCUENTRA LO QUE BUSCA, CONSULTE POR: TEL: 957 524 709 MÓVIL: 654 86 85 23. MAIL: sans-permis@live.com

SANS PERMIS	MODELOS	PRECIOS
Ref : DBPC4590	LIGIER 162	
Ref : DBPC15590	LIGIER AMBRA	
Ref : DBPC3590	MICROCAR LYRA	
Ref : DBPC03590	MICROCAR VIRGO 3	
Ref : DBPC13590	MICROCAR VIRGO 2	
Ref : DBPC14590	MICROCAR MC1	
Ref : DBPC23590	JDM TITANE	
Ref : DBPC18590	CHATENET MEDIA	
Ref : DBPC5590	AIXAM A540.	
Ref : DBPC6590	AIXAM 400	
Ref : DBPC2590	AIXAM 500.4	
Ref : DBPC7590	AIXAM 400 EVOLUTION	
Ref : DBPC22590	AIXAM A721. A741.	

“SERVICIO DE ASISTENCIA TÉCNICA POR TELÉFONO, PARA RESOLVER SUS DUDAS PUNTUALES”
 ¿ SI NO ENCUENTRA LO QUE BUSCA, CONSULTE POR: TEL: 957 524 709 MÓVIL: 654 86 85 23. MAIL: sans-permis@live.com

SANS PERMIS	MODELOS	PRECIOS
Ref : DBPC0023	AIXAM 325I. 400I. A540 CLARO	
Ref : DBG7111	GRECAV TODO MODELO ORIGINAL TINTADO	
Ref : DBAC1023	AIXAM 300. 400 . EVOL. 500.4 PICK-UP.... TINTADO	
Ref : DBAC13023	AIXAM A721. A741. TINTADO	
Ref : DBAMEGA	FURGONETA MEGA TINTADO	
Ref : DBAC15023	MICROCAR MC1. MC2. TINTADO	
Ref : DBAB6023	MICROCAR LYRA TINTADO	
Ref : DBAC8023	MICROCAR VIRGO 1.2.3. TINTADO	
Ref : DBAC9023	LIGIER 162. AMBRA. NOVA. X-TOO. TINTADO	
Ref : DBA0049	LIGIER OPTIMA TINTADO	
Ref : DBA0050	LIGIER OPTIMA CLARO	
Ref : DBPC1123	JDM ORANE CLARO	
Ref : DBAC2123	JDM TITANE CLARO	
Ref : DBPC4123	JDM TITANE 3. CLARO	
Ref : DBPC8123	JDM X5 CLARO	
Ref : DBAC7123	CHATENET STELLA.MEDIA.BAROODER. TINTADO	

CRISTALES PORTON (MALETERO)

Ref : DBPC0005	MICROCAR LYRA SIN RESISTENCIA	
Ref : DBPC19005	MICROCAR MC1 CON RESISTENCIA.	
Ref : DBPC10105	MICROCAR VIRGO CON RESISTENCIA	
Ref : DBPC11105	MICROCAR VIRGO SIN RESISTENCIA.	
Ref : DBPC12105	CHATENET MEDIA BAROODER CON RESIS.	
Ref : DBPC22005	AIXAM A721. A741. SIN RESISTENCIA	
Ref : DBPC13005	AIXAM A721. A741. CON RESISTENCIA	
Ref : DBPC14005	AIXAM 400. 500.4 SIN RESISTENCIA	
Ref : DBPC15005	AIXAM 400. 500.4 CON RESISTENCIA	
Ref : DBG8917	GRECAV TODOS MODELOS MENOS SW	

CRISTALES DE PUERTAS

Ref : DBPC4105	MICROCAR VIRGO PUERTA IZQUIERDA	
Ref : DBPC14105	MICROCAR VIRGO PUERTA DERECHA	

“SERVICIO DE ASISTENCIA TÉCNICA POR TELÉFONO, PARA RESOLVER SUS DUDAS PUNTUALES”
 SI NO ENCUENTRA LO QUE BUSCA, CONSULTE POR: TEL: 957 524 709 MÓVIL: 654 86 85 23. MAIL: sans-permis@live.com

SANS PERMIS	MODELOS	PRECIOS
Ref : DBPC18053	145/60R13	
Ref :DBPC38053	145/70R13	
Ref :DBPC10153	145R10	

AMORTIGUADORES

Ref : DBPC36080	MICROCAR VIRGO TRASERO (SIN MUELLE)	
Ref : DBPC46080	MICROCAR LYRA TRASERO (SIN MUELLE)	
Ref : DBPC18080	AIXAM 400,500.4...DELANTERO COM MUELLE	
Ref : DBPC19080	AIXAM 400,500.4...TRASERO COM MUELLE	
Ref : DBPC31180	LIGIER AMBRA DELANTERO (SIN MUELLE)	
Ref : DBPC20552	LIGIER NOVA DELANTERO (SIN MUELLE)	

AMORTIGUADORES DE MALETERO

<u>Ref : DBPC1700</u>	PARA MALETERO DE AIXAM 400 LIGIER VIRGO	
<u>Ref : DBPC4700</u>	PARA MALETERO DE AIXAM 500.4	
<u>Ref : DBPC2670</u>	PARA MALETERO DE MICROCAR LYRA, AIXAM A540	
<u>Ref : DBPC3670</u>	PARA MALETERO DE LIGIER	

CAJAS DE CAMBIO

“SERVICIO DE ASISTENCIA TÉCNICA POR TELÉFONO, PARA RESOLVER SUS DUDAS PUNTUALES”
 SI NO ENCUENTRA LO QUE BUSCA, CONSULTE POR: TEL: 957 524 709 MÓVIL: 654 86 85 23. MAIL: sans-permis@live.com

A PARTIR DE 390.00€

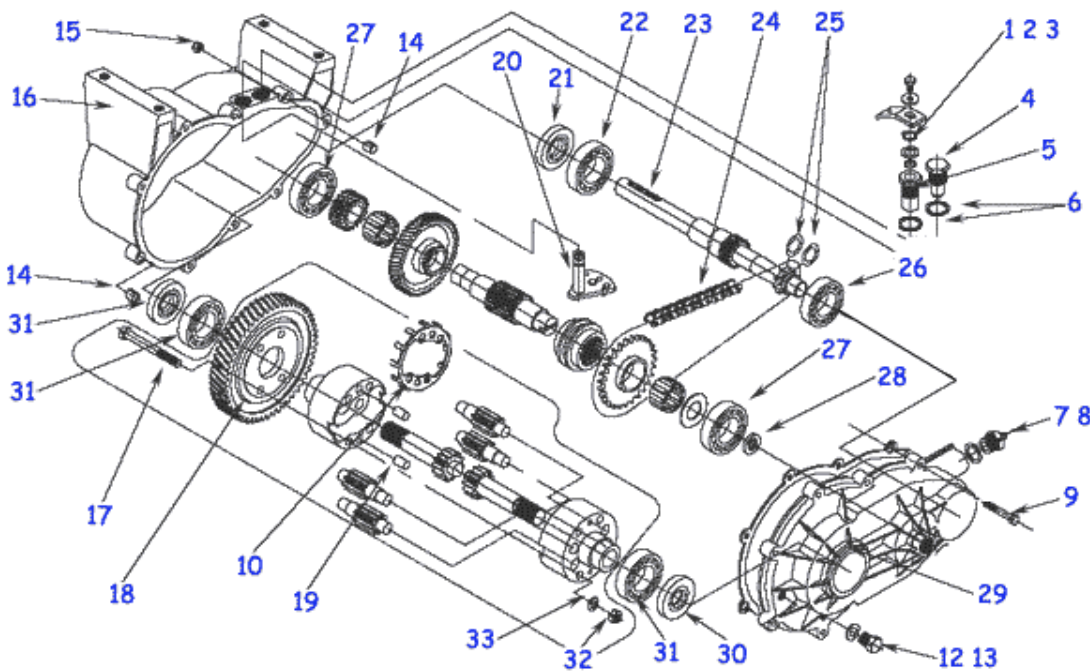

LIGIER

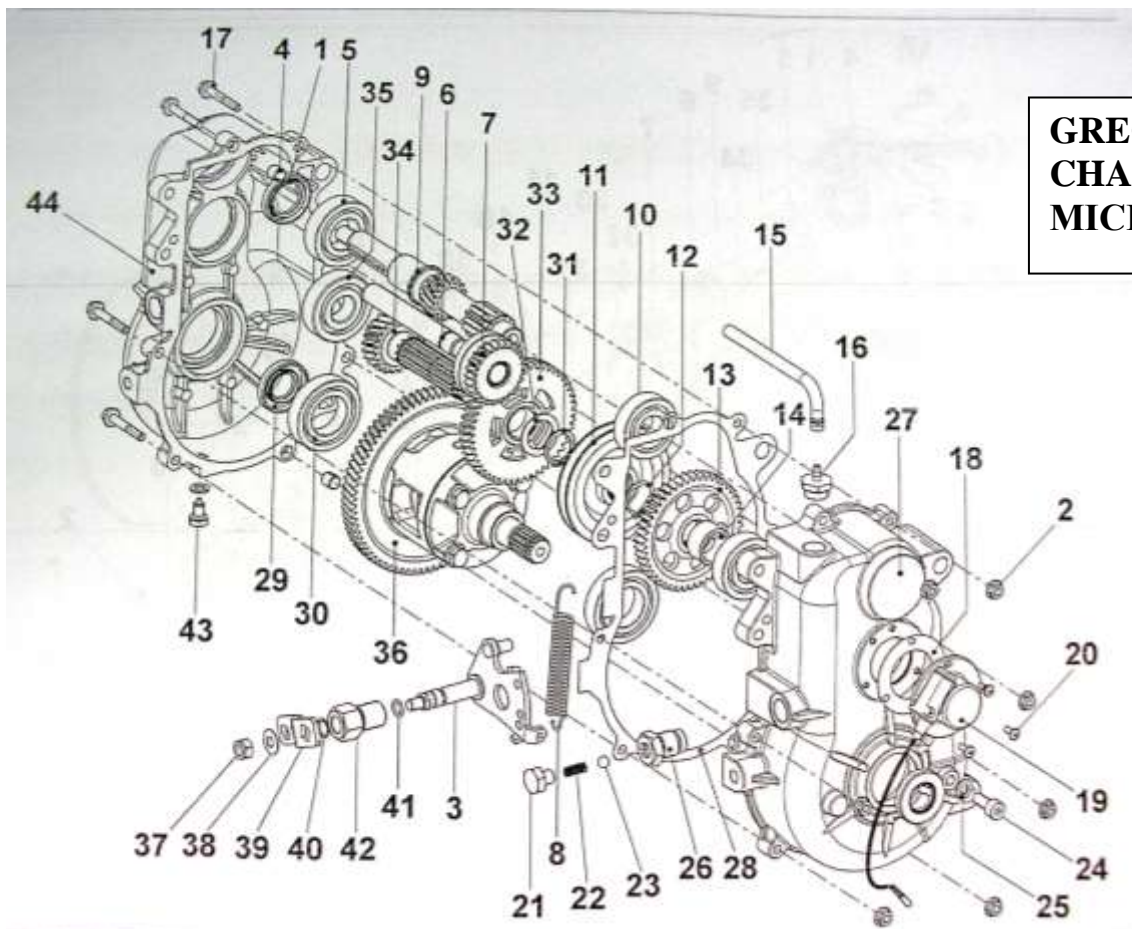

**GRECAV, AIXAM,
CHATENET,
MICROCAR...**

CONSULTAR PRECIOS Y MODELOS PARA CAJA DE CAMBIO COMPLETA O DESPIEZE PARA LIGIER, GRECAV, CHATENET, AIXAM, MICROCAR