



CODE HANDLE

Le filtrage d'accès simplifié



Professions libérales, petits commerces, restaurants... empêchez simplement l'accès du public aux pièces réservées (archives confidentielles, locaux privés, placards à matériel, salle des professeurs...). Plus besoin d'avoir un trousseau de

clés à la main en permanence : la poignée Code Handle va vous faciliter la vie ! Avec sa dernière innovation, Vachette vous apporte le confort dont vous rêvez...

Une esthétique très design

- Poignée électronique à la ligne moderne

Pose facile et fonctionnement aisé

- Se pose aussi simplement qu'une poignée classique

Tranquillité d'esprit

- 1 code maître pour la programmation et jusqu'à 9 codes utilisateurs différents par poignée

Une solution de filtrage abordable

- Moins onéreux qu'un système à badge



Garantie, Normes et Labels

Garantie
2 ans

Descriptif technique

- Finition chrome velours et inox
- Version sans clavier à code pour harmoniser l'ensemble du bâtiment
- Peut se doubler d'un cylindre pour les condamnations de nuit ou de plus longue durée
- Inclue une fonction de refermeture automatique au bout de 9 secondes
- Équipé de 2 piles lithium CR2 (100 000 manœuvres)
- Équipé d'un système breveté de condamnation électronique : composition d'un code sur la poignée

Ensemble sur rosace

- Carré de 7 mm et 2 vis M4 traversantes pour portes intérieures et montage avec serrure DIN standard axe à 50 mm
- Disponible en version main droite ou main gauche
- Matériau : zamak chromé velours satiné et inox brossé
- Pour portes intérieures, épaisseur de 35 à 80 mm















AIDE AU CHOIX



Finitions disponibles

- Une finition chromée velours/inox (■)

Déclinaisons CODE HANDLE

Bec de cane	Bec de cane avec ressort	Béquille	Béquille avec ressort	Cle L	Cle L cyl. européen	Cylindre diam. 22,5	Cylindre diam. 26,5	Trous de clés entraxes 2	SEN2 ou équivalent	Bouton de condamnation	Bouton de cond. avec ressort	Aveugle	Rosace de sécurité
													

Ensemble à code sur rosace

4320 droite				■									
4320 gauche	1			■									

Ensemble sans code sur rosace

4321 droite				■									
4321 gauche	2			■									

Jeu de 2 rosaces de fonction

6371	3				■	■	■	■			■	■	■
------	---	--	--	--	---	---	---	---	--	--	---	---	---

CODE HANDLE

Ensemble à code sur rosace

- Ensemble de porte sur rosace avec fonction de condamnation par code
- Carré de 7 mm et 2 vis M4 traversantes pour portes intérieures et montage avec serrure DIN standard axe à 50 mm
- Équipé d'un système breveté de condamnation électronique : composition d'un code sur la poignée
- Disponible en version main gauche ou main droite
- Équipé de 2 piles lithium CR2 (100 000 manœuvres)
- Matériau : zamak chromé satiné et inox brossé
- Pour portes intérieures, épaisseur de 35 à 80 mm
- Finition chromé velours/inox



Ensemble sur rosace à code

Schémas techniques p. 563

Réf. 4320 DTE

Réf. 4320 GHE

Ensemble sans code sur rosace

- Ensemble de porte sur rosace
- Carré de 7 mm et 2 vis M4 traversantes pour portes intérieures et montage avec serrure DIN standard axe à 50 mm
- Disponible en version main gauche ou main droite
- Matériau : zamak chromé satiné et inox brossé
- Pour portes intérieures, épaisseur de 35 à 80 mm
- Finition chromé velours/inox



4321

Ensemble sur rosace sans code

Schémas techniques p. 563

Réf. 4321 DTE

Réf. 4321 GHE

Accessoires compatibles

Jeu de 2 rosaces de fonction

Réf. 6371

- Diamètre 52 mm
- Fixation invisible

Plaque de forme

Sur demande

CAHIER TECHNIQUE CODE HANDLE

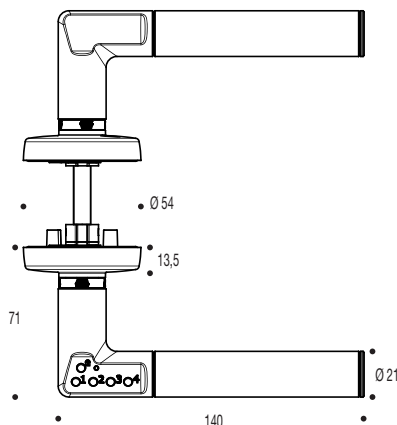

Réf. 4320 - Réf. 4321