

## Tableau n°5 "Le seul chemin."

### Questions de départ :

Qui est Jésus ? Qui est Christ ?  
Pourquoi Jésus est-il mort ?  
Où est-il maintenant ?

### Objectif d'enseignement :

Établir les fondements du salut en Jésus-Christ :  
sa mort et sa résurrection.  
Mettre en évidence la préparation de sa venue  
dans l'ancien testament et son accomplissement  
dans le nouveau testament.

### Contenu abordé :

- La personne de Jésus-Christ
- Son ministère, son enseignement, son oeuvre
- Tout est accompli
- L'homme est placé devant le choix de son éternité : avec ou sans Dieu.

**Angle d'approche du thème étudié :** La venue de Jésus et son oeuvre concrétisent toutes les promesses que Dieu a faites pour préparer la venue de son Fils parmi les hommes.

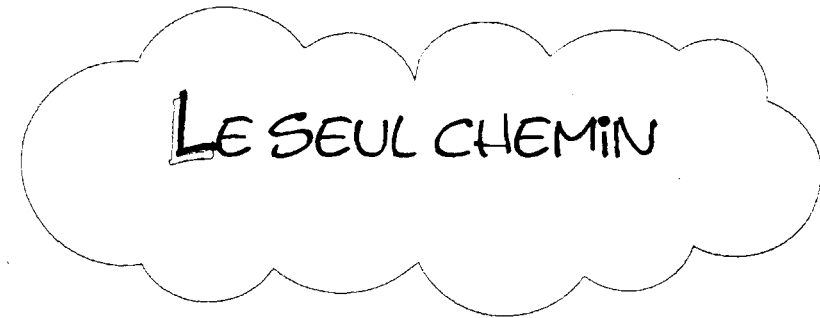

"En Lui nous avons la rédemption par  
son sang, le pardon des péchés.."

Ephésiens 1.7"



JÉSUS EST MORT ET  
RESSUSCITÉ POUR ME  
RÉCONCILIER AVEC DIEU

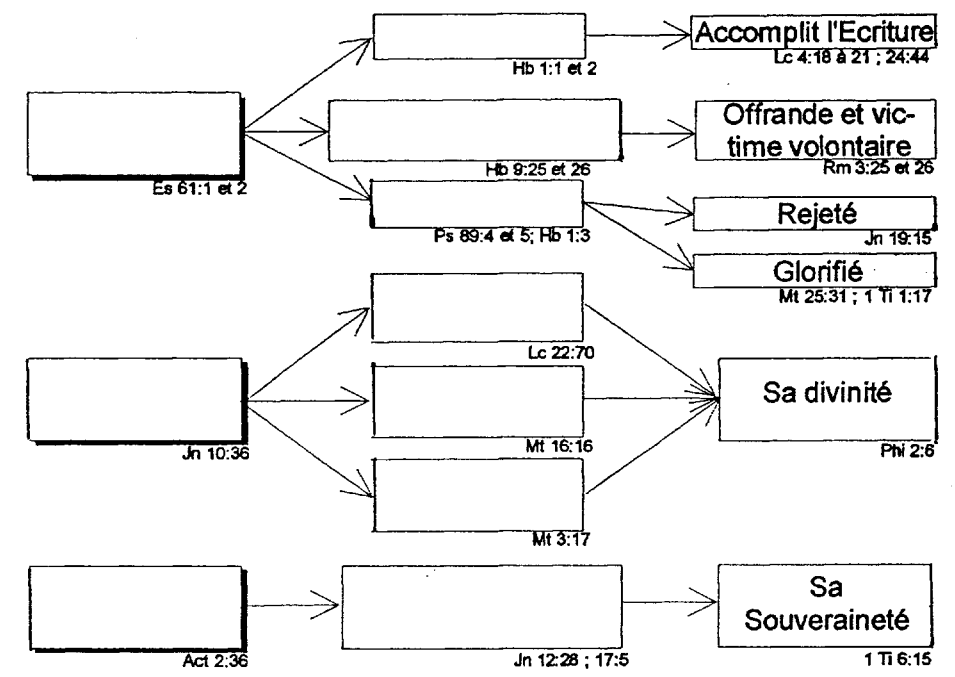
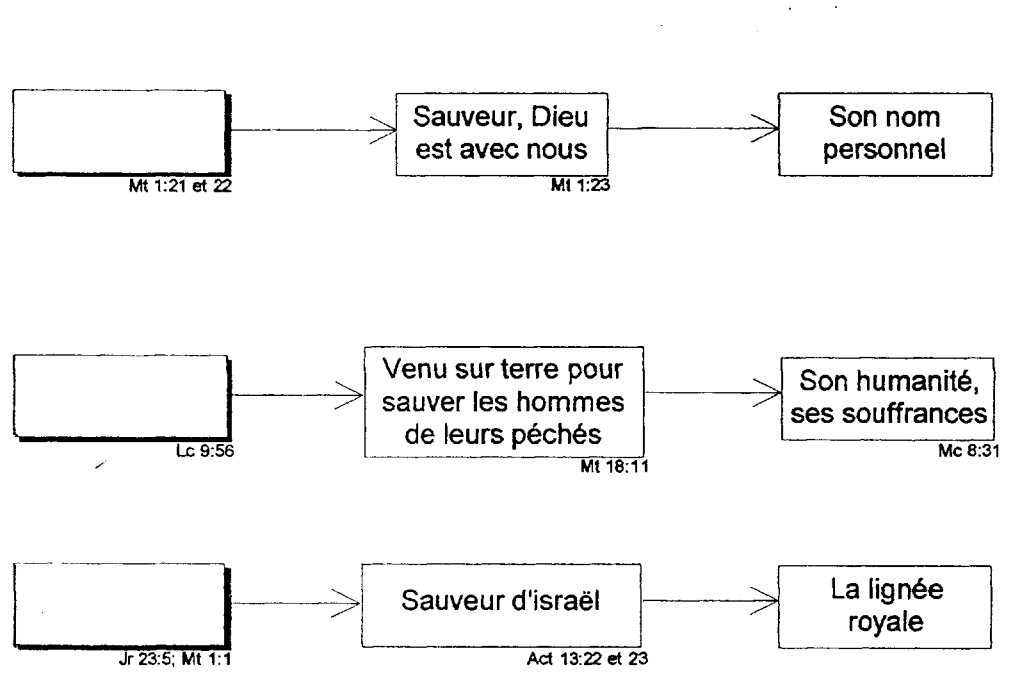
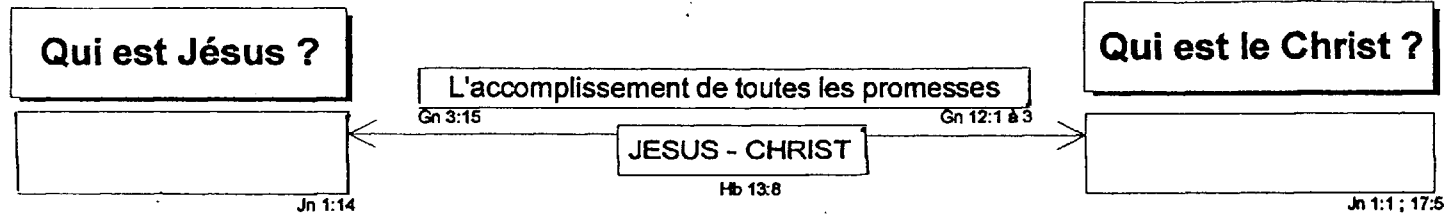

**Christ vient dans notre histoire : Christ-Jésus est à la fois Dieu et homme**

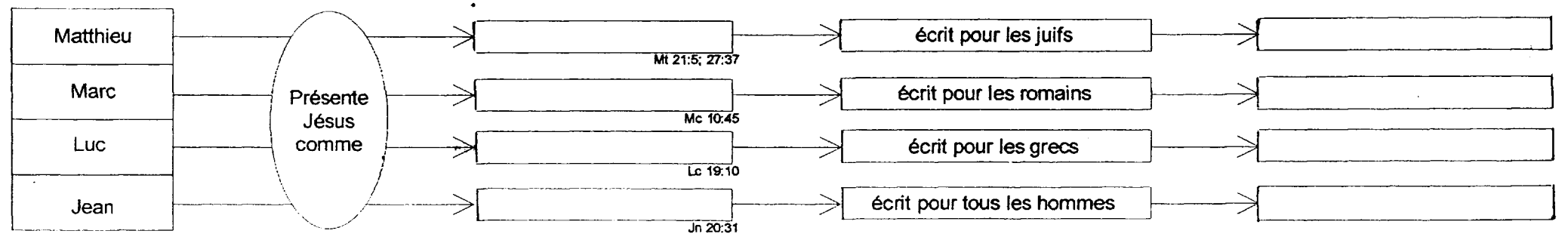

**Les 4 évangiles nous parlent de la personne de Jésus-Christ qui est lui même l'Évangile de puissance de Dieu pour le salut de quiconque croit...**

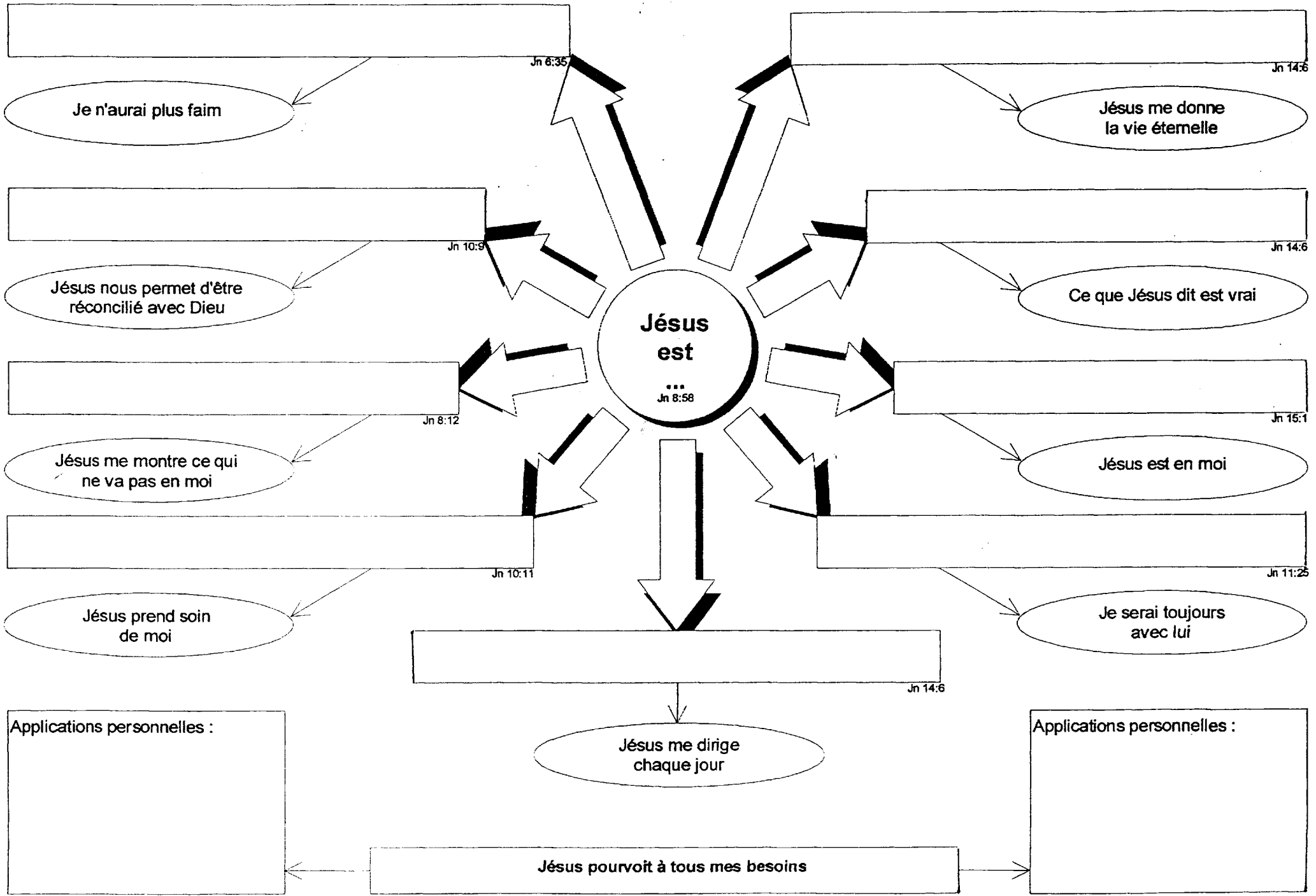

# Le message de Christ-Jésus : la Bonne Nouvelle du Royaume de Dieu

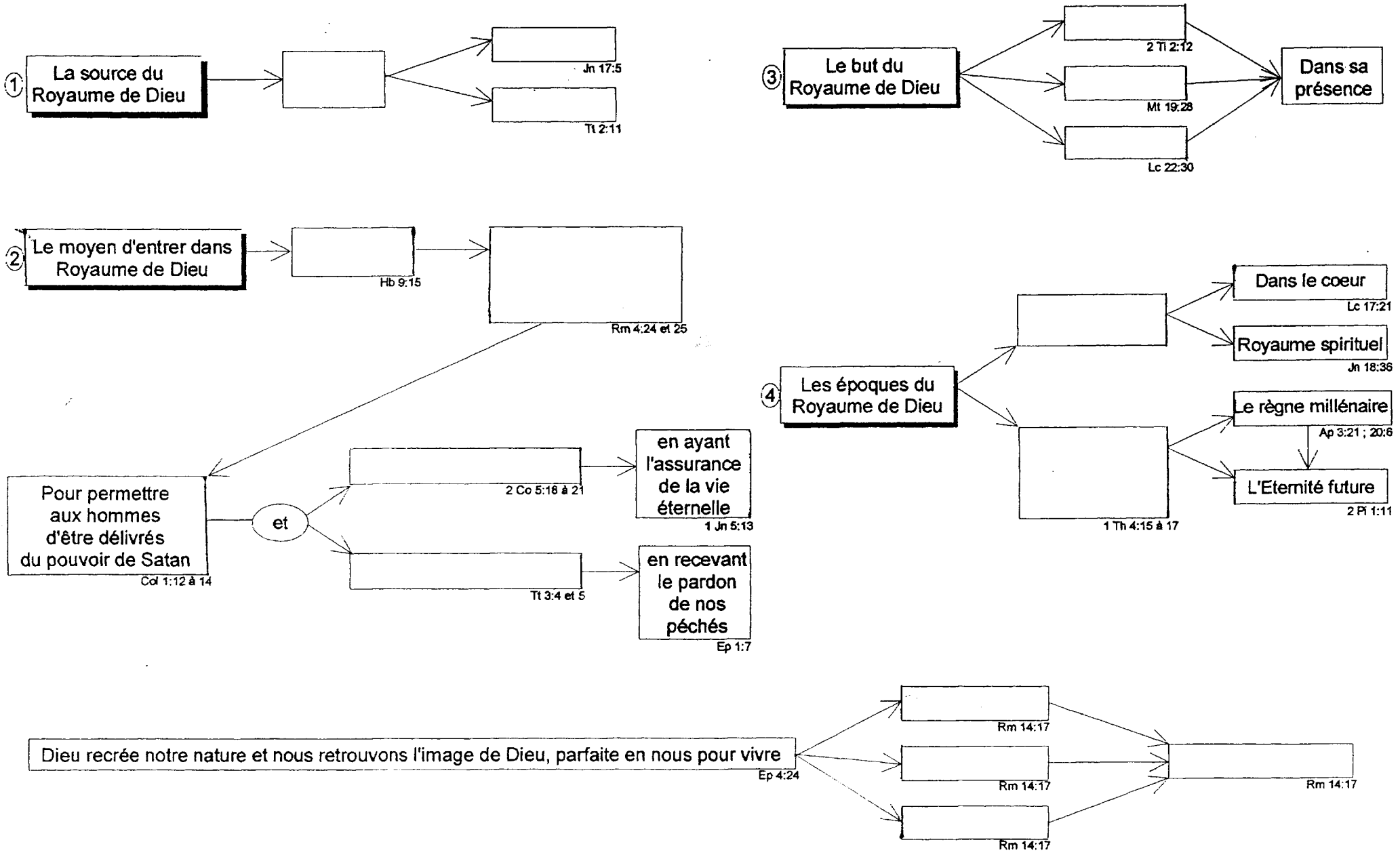

# L'oeuvre de Jésus

## Notes personnelles

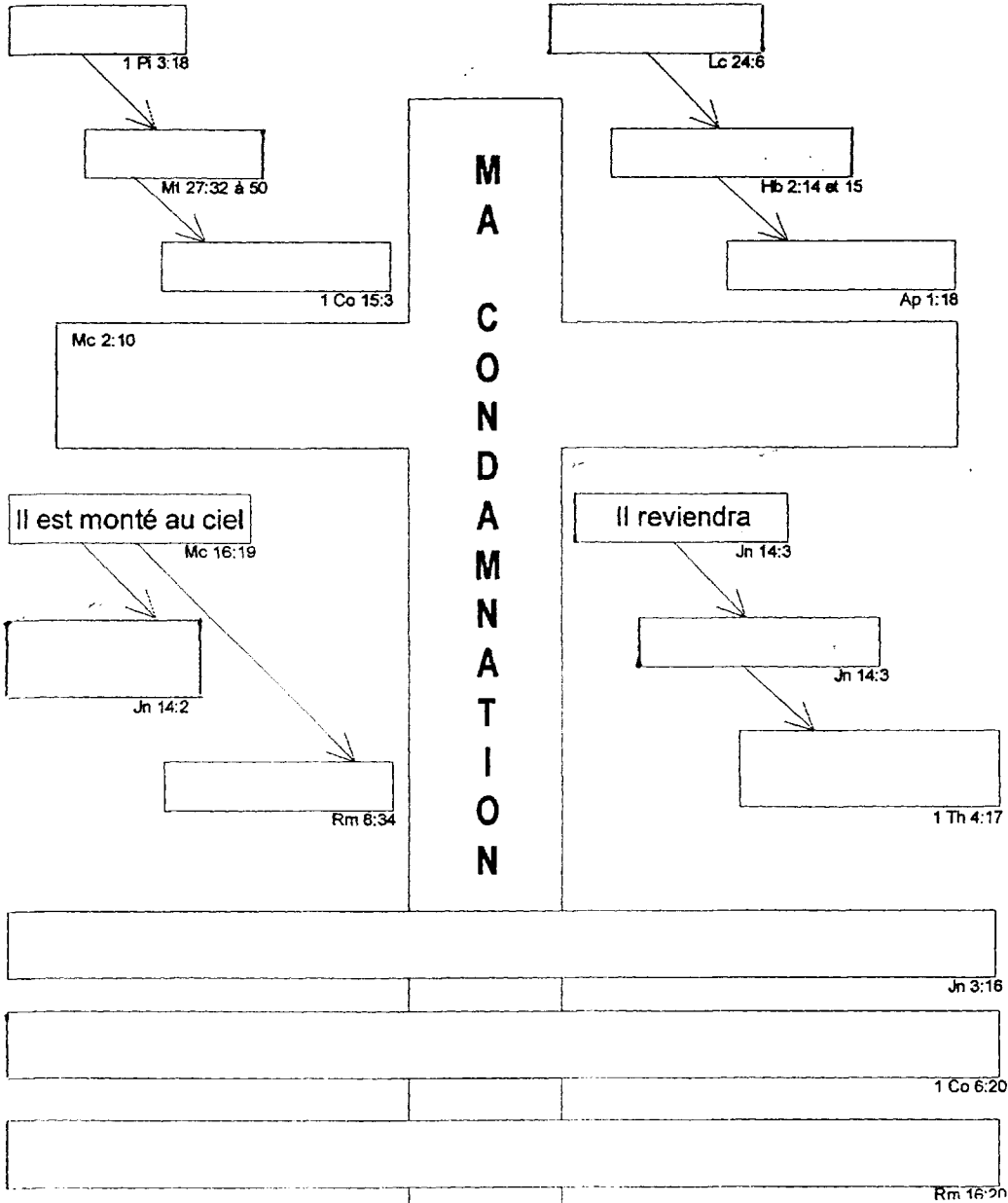

# L'enseignement de Jésus

Une parabole type :  
La parabole du semeur

Mc 4:2 à 20

La graine est semée  
(La Parole de Dieu est annoncée)

Mc 4:3

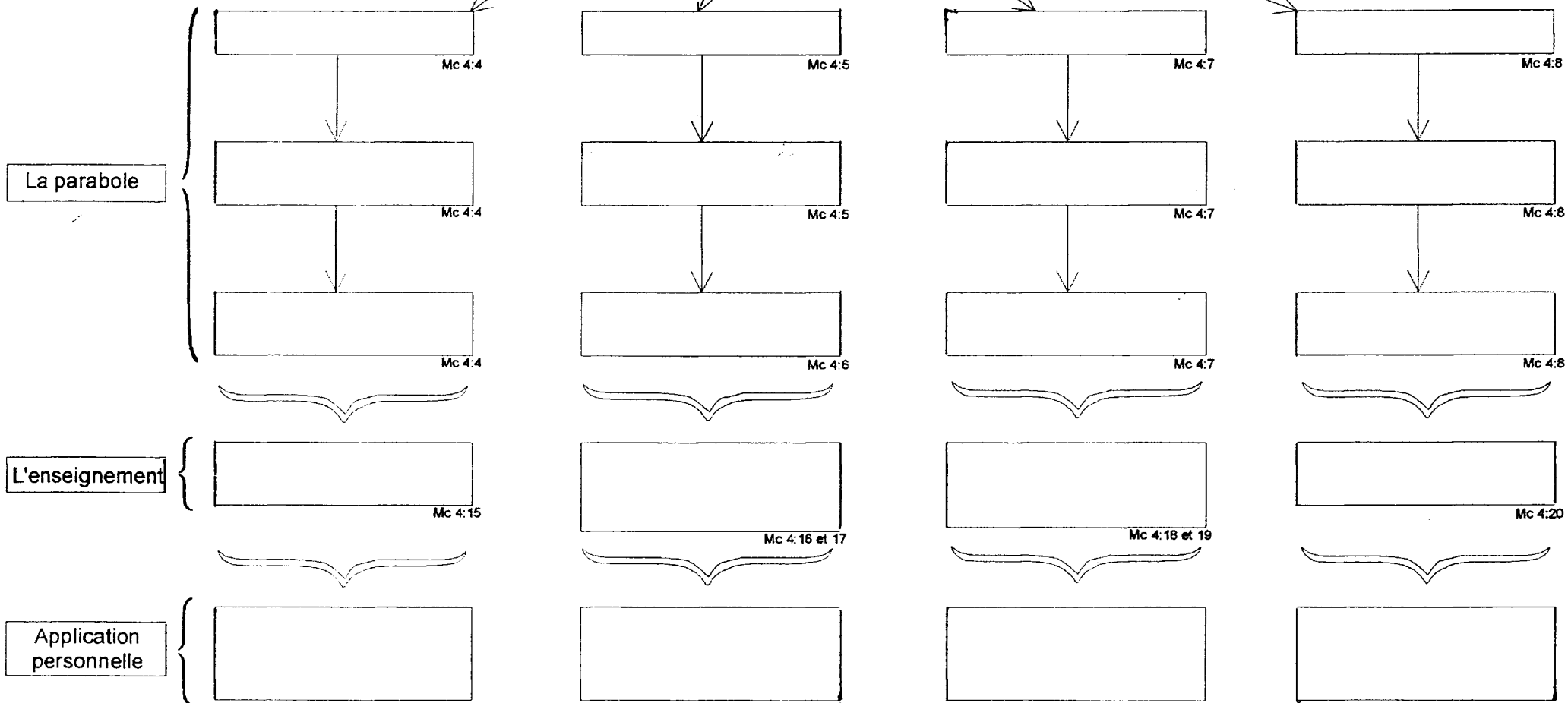

## **Application**

**Transmettre la Bonne Nouvelle de l'Évangile aux adultes et aux enfants.**

**Écrire en quelques mots en quoi consiste la Bonne Nouvelle du Salut au travers de votre expérience personnelle.**

**Dans quel but Christ-Jésus est-il venu sur la terre ?**

**Pourquoi la nouvelle naissance est-elle indispensable ?**

**Quelles en sont les conséquences par rapport à notre relation avec Dieu ?**

## **Méditation**

**Relier la Vérité enseignée à la vie quotidienne. (Jc 1:22)**

**Questions :**

**Que dois-je faire en pratique pour obéir à la Parole de Dieu ?**

**Pourquoi est-ce nécessaire pour pouvoir progresser dans la sanctification ?**